

Bedienungs- anleitung



Sie können den Inhalt der CD-ROM auch auf der Bang & Olufsen Website; www.bang-olufsen.com nachlesen bzw. von Ihrem Händler erhalten.

Symbole in den Anleitungen

Tasten der Beo4-Fernbedienung

TV LIST



Anzeige der Beo4-Fernbedienung

STORE

Bildschirmanzeige

TV 12

Die Anleitungen

Diese Bedienungsanleitung enthält alle Informationen, die Sie über Ihr Bang & Olufsen Gerät benötigen.

Wir gehen davon aus, dass Ihr Bang & Olufsen Händler das Gerät liefert, installiert und konfiguriert. Die zur Installation und Konfiguration Ihres Gerätes nötigen Informationen sind dennoch in dieser Bedienungsanleitung und auf der CD-ROM enthalten. Sie können dann von Nutzen sein, wenn Sie Ihr Gerät später woanders aufstellen bzw. Ihr System erweitern.

Die Bedienungsanleitung und die CD-ROM enthalten einen Index, der Ihnen das Auffinden gewünschter Themen erleichtert.

Die beiliegende CD-ROM enthält eine Datei im PDF-Format. Um diese PDF-Datei lesen zu können, benötigen Sie das Programm Adobe Reader auf Ihrem Computer. Wenn Sie diese Software noch nicht haben, können Sie sie von der CD-ROM installieren. Klicken Sie dann die Datei mit Ihrer gewünschten Sprachversion an, um sie zu öffnen.

Einführung in Ihr Bang & Olufsen TV-Gerätes, 4

Hier finden Sie Informationen zur Benutzung der Beo4-Fernbedienung und Anzeige der Menüs auf dem Bildschirm.

Täglicher Betrieb, 7

Dieses Kapitel gibt Ihnen alle Informationen zum täglichen Betrieb Ihres TV-Geräts, darüber, wie Sie Programmgruppen erstellen und benutzen und wie Sie die Videotextfunktionen nutzen.

Weitergehende Funktionen, 17

Hier finden Sie Hinweise zu den über den täglichen Gebrauch hinausgehenden Funktionen wie Timer-Wiedergabe und Timer-Standby, PIN-Code-System und zum Anschluss eines BeoCord V 8000-Videorecorders.

Programmabstimmung und bevorzugte Einstellungen, 27

So stellen Sie Programme ein. Dieses Kapitel informiert auch über die Einstellungen von Uhrzeit, Datum, Standpositionen sowie von Bild und Ton.

Aufstellung, Anschlüsse und Pflege, 41

Hinweise zu Umgang mit Ihrem TV-Gerät, seine Aufstellung, den Anschluss zusätzlicher Videogeräte und die Lage der Anschlussbuchsen.

Index, 48

Einführung in BeoVision 6 und Beo4

Die Beo4-Fernbedienung ermöglicht Ihnen den Zugriff auf alle Funktionen. Wenn eine Funktion benutzt wird, erhalten Sie entsprechende Informationen über die Anzeigen der Beo4 bzw. auf dem Bildschirm.

- TV-Gerät einschalten
- Eine angeschlossene Set-top Box einschalten
- Programme bzw. Videotextseiten wählen oder Daten in Bildschirmmenüs eingeben
- Eingaben in Bildschirmmenüs. Bei eingeschaltetem TV-Gerät ◀◀ bzw. ▶▶ drücken, um eine erstellte Programmliste zu wählen
- Hinweise bzw. Einstellungen bestätigen und speichern
- Auf- bzw. Abwärtsbewegen durch Programme bzw. Menüeinträge
- Anzeige weiterer Funktionen auf der Beo4-Anzeige, z.B. FORMAT



- TV** Die Beo4-Anzeige zeigt die gewählte Quelle bzw. weitere verfügbare Funktionen, wenn Sie LIST drücken
- FORMAT**
- MENU** Das Hauptmenü aufrufen
- TEXT** Videotext anzeigen
- ^ Lautstärke einstellen; Mitte für Stummschaltung drücken
- ∨
- EXIT** Alle Bildschirmmenüs verlassen
- TV-Gerät in den Standbybetrieb schalten

HINWEIS! Informationen zum Hinzufügen von weiteren als den auf der Beo4 angezeigten Funktionen finden Sie im Kapitel „Beo4 individuell einstellen“ auf der CD-ROM.

Angezeigte Informationen und Menüs

Informationen zu gewählten Programmquellen werden oben auf dem Bildschirm angezeigt. In den Bildschirmmenüs können Sie Einstellungen vornehmen.

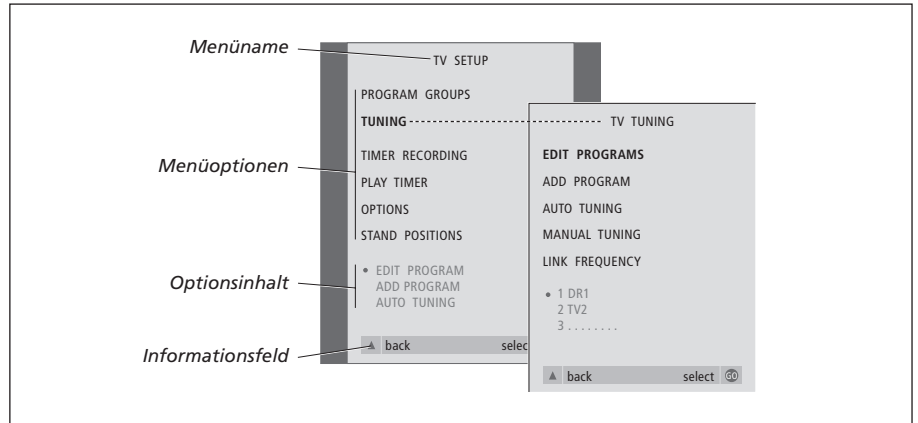
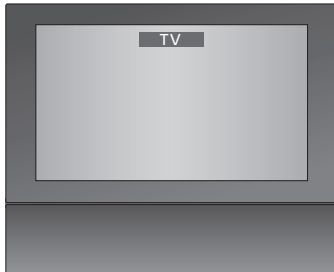

Optionsmenüs benutzen...

TV-Gerät einschalten	TV
TV SETUP-Menü aufrufen	MENU
Zwischen den verschiedenen Menüoptionen wechseln	▲ ▼
Andere Einstellungen anzeigen	◀ ▶
Menü aufrufen bzw. eine Einstellung speichern	GO
Alle Menüs verlassen	EXIT

Dieses Kapitel informiert Sie über die Grundfunktionen Ihres TV-Geräts.

Hinweise zu weitergehenden Funktionen, Timer-Wiedergabe und -Standby sowie das PIN-Code-System finden Sie im Kapitel „*Weitergehende Funktionen*“ auf S. 17.

Fernsehen, 8

- TV-Programm wählen
- Eine TV-Liste anzeigen
- TV-Gerät drehen

Ton und Bildformat einstellen, 10

- Lautstärke einstellen bzw. Ton stumm schalten
- Tonwiedergabe bzw. Sprache ändern
- Lautsprecherbalance bzw. -kombination ändern
- Bildformat ändern

Videotext, 12

- Grundlegende Videotextfunktionen
- Bevorzugte Videotextseiten speichern
- Speicherseiten benutzen

Programmgruppen benutzen, 14

- Programme in einer Gruppe wählen
- Programmgruppen erstellen
- Programme in einer Gruppe verschieben

Fernsehen

Die auf diesen Seiten gezeigten Funktionen werden im täglichen Betrieb benutzt.

Wählen Sie ein TV-Programm über seine Nummer und schalten Sie zu einem anderen Programm bzw. einer anderen Quelle um. Sie können auch eine Liste mit TV-Programmen anzeigen.

Sie können auch ein Programm aus einer von Ihnen erstellten Programmgruppe wählen. Weitere Informationen finden Sie auf S. 14 unter „*Programmgruppen benutzen*“.

Wenn Ihr TV-Gerät mit einem optionalen Motor-Drehfuß ausgestattet ist, können Sie die Geräteposition ändern.

TV-Programm wählen

Beim Einschalten zeigt das TV-Gerät das zuletzt gesehene Programm an.

TV-Gerät einschalten

TV

TV 2

Eine Programmnummer drücken, um direkt das entsprechende Programm anzuzeigen

0 – 9

Drücken, um die Programme nacheinander durchzugehen

▲
▼

Das TV-Gerät in den Standbybetrieb schalten

•

Mit 0 schalten Sie zwischen dem aktuellen und dem vorigen TV-Programm um.

Eine TV-Liste anzeigen

Alle Ihre TV-Programme erscheinen in einer Liste, die Sie auf dem Bildschirm anzeigen können. Die Liste zeigt Programmnummern und -namen und kann bis zu 99 TV-Programme enthalten. Sie können auch eine Programmliste für Programmgruppen aufrufen.

TV-Gerät einschalten

TV

BBC

Gedrückt halten, um eine TV-Liste auf dem Bildschirm anzuzeigen

GO

Zur Wahl eines Programms dessen Nummer eingeben oder...

0 – 9

...drücken, bis das gewünschte Programm hervorgehoben ist

▲
▼

Gewähltes Programm einschalten oder...

GO

...das Menü verlassen

EXIT

Programmliste für eine spezifische Gruppe aufrufen...

TV-Gerät einschalten

TV

BBC

Wiederholt ◀◀ bzw. ▶▶ drücken, um Ihre Gruppen durchzugehen

◀◀ ▶▶
MY GROUP

Gewählte Gruppe aufrufen

GO

Gedrückt halten, um die Programmliste für diese Gruppe aufzurufen

GO

◀◀ bzw. ▶▶ drücken, um die Programmlisten für alle anderen Gruppen anzusehen

◀◀ ▶▶

HINWEIS! Bei Überhitzung können schwarze Flecken auf dem Bildschirm erscheinen. Diese Flecken verschwinden wieder, wenn das TV-Gerät auf Normaltemperatur abkühlt.

TV-Gerät drehen

Wenn Ihr TV-Gerät mit einem Motor-Drehfuß ausgestattet ist, können Sie das Gerät mit der Beo4-Fernbedienung drehen.

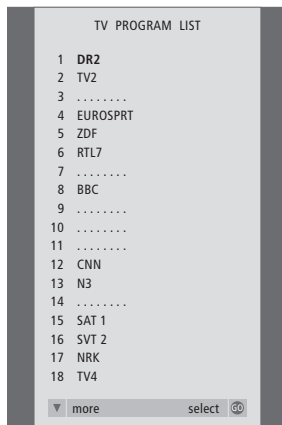

Anzeige der TV-Programmliste. Sie zeigt Ihnen alle verfügbaren TV-Programme.

Wiederholt drücken, um STAND auf der Beo4 anzuzeigen

LIST

STAND

Das TV-Gerät nach links bzw. rechts drehen oder...

◀ ▶

...mit den Zifferntasten eine vordefinierte Position wählen; 1 entspricht der ganz linken Position, 9 der ganz rechten Position

1 – 9

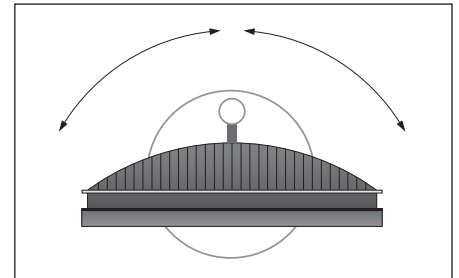

Weitere Informationen zum Programmieren von Gerätepositionen finden Sie auf S. 36 unter „Gerätepositionen speichern“.

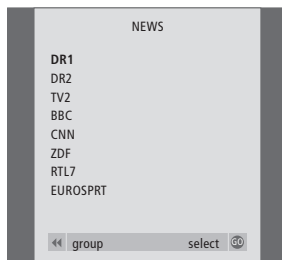

Gruppenliste... Die für eine Gruppe gewählten TV-Programme erscheinen auch in den Programmlisten für alle gespeicherten TV-Programme.

Ton und Bildformat einstellen

Ihr TV-Gerät ermöglicht mehrere Toneinstellungen.

Sie können die Lautstärke jederzeit einstellen bzw. ganz stumm schalten.

Wenn Programme verschiedene Tonwiedergabe- bzw.

Sprachoptionen bieten, können Sie hierunter wählen.

Falls an Ihrem TV-Gerät Lautsprecher angeschlossen sind, können Sie die Lautsprecherbalance einstellen.

Sie können das Bildformat ändern und den TV-Ton bei ausgeschaltetem Bildschirm hören.

Lautstärke einstellen bzw. Ton stumm schalten

Sie können die Lautstärke jederzeit ändern bzw. stumm schalten.

Eine der beiden Tastenseiten drücken, um die Lautstärke zu erhöhen bzw. zu verringern



VOL 26

Tastenmitte drücken, um die Tonwiedergabe stumm zu schalten



MUTE

Eine der beiden Tastenseiten drücken, um die Tonwiedergabe wieder zu aktivieren



Längere Benutzung bei hoher Lautstärke kann Gehörschäden verursachen!

Tonwiedergabe und Sprache

Die verschiedenen möglichen Typen der Tonwiedergabe erscheinen während der Einstellung auf dem Bildschirm.

Wiederholt drücken, um SOUND auf der Beo4 anzuzeigen

LIST

SOUND

Aktuelle Tonwiedergabe auf dem Bildschirm anzeigen

GO

STEREO

Wiederholt drücken, um eine andere Tonwiedergabe bzw. Sprache bei einem mehrsprachigen Programm zu wählen

GO

GO

Die SOUND-Funktion verlassen

EXIT

Um SOUND auf der Beo4 anzeigen zu können, muss diese Option zur Funktionsliste der Beo4 hinzugefügt werden. Weitere Informationen finden Sie unter „Beo4 individuell einstellen“ auf der CD-ROM.

Sie können Ihre bevorzugte Tonwiedergabe beim Abstimmen von TV-Programmen speichern. Weitere Informationen finden Sie auf S. 30 unter „Programme bearbeiten“.

Lautsprecherbalance bzw. -kombination

Wenn Sie Lautsprecher am TV-Gerät anschließen, können Sie jederzeit die Balance ändern und eine Lautsprecherkombination wählen.

Wiederholt drücken, um SPEAKER auf der Beo4 anzuzeigen

LIST

SPEAKER

Balance zwischen rechten und linken Lautsprechern einstellen

◀ ▶

Eine Lautsprecherkombination wählen

1 – 3

SPEAKER aus der Beo4-Anzeige ausblenden und zur benutzten Programmquelle zurückkehren

EXIT

Lautsprecherkombinationen

SPEAKER 1

Wiedergabe nur über die Lautsprecher des TV-Geräts.

SPEAKER 2

Stereowiedergabe über die beiden externen vorderen Lautsprecher.

SPEAKER 3

Die Lautsprecher des TV-Geräts und die externen vorderen Lautsprecher sind eingeschaltet.

Informationen zur Einstellung einer Lautsprecherkombination finden Sie im Kapitel „Bild und Ton einstellen“ auf S. 38.

Bildformat

Das TV-Gerät gewährleistet immer ein bestmögliches Bild. Es passt das Bild automatisch so an, dass es den Bildschirm so weit wie möglich ausfüllt. Sie können Ihr bevorzugtes Bildformat aber auch selbst wählen.

Wiederholt drücken, um FORMAT auf der Beo4 anzuzeigen

LIST

FORMAT

Drücken, wenn Sie das Bild optimieren möchten, oder...

GO

...die Nummer des gewünschten Bildformats drücken

1 – 3

Wenn Sie Format 1 gewählt haben...

Varianten dieses Formats wählen

◀ ▶

Wenn Sie Format 1 bzw.

Format 2 gewählt haben...

▲ bzw. ▼ drücken, um das Bild auf- und abwärts zu bewegen

▲

▼

Zum Verlassen der FORMAT-Funktion drücken

EXIT

Verfügbare Bildformate

FORMAT 0

Keine Bildschirmanzeige. Wählen Sie dieses Format, wenn Sie z.B. eine Audio-CD auf einem angeschlossenen DVD 1 abspielen und dabei nicht das Audio-CD-Menü auf dem Bildschirm sehen möchten. Drücken Sie eine Quellentaste wie TV, um die Bildschirmanzeige wieder zu aktivieren.

FORMAT 1

Für Standard-Fernsehbilder. Es sind zwei Varianten möglich: 15:9 und Panoramaformat (für das größte Bild).

FORMAT 2

Für verkleinerte Bilder. Wenn Sie FORMAT 2 wählen, wird das Bild automatisch vertikal angepasst. Hierdurch wird sichergestellt, dass Programmnamen bzw. Untertitel – sofern diese im Programm erscheinen – sichtbar sind.

FORMAT 3

Für 16:9-Breitbildformat. FORMAT 3 wird in der Regel automatisch gewählt. Falls nicht, können Sie es auch selbst wählen.

Videotext

Wenn Sie ein Programm wählen und der jeweilige Sender Videotext anbietet, können Sie die Videotextseiten und die hiermit verbundenen Unterseiten ansehen.

Die Pfeiltasten der Beo4, die Menüzeile am oberen Bildschirmrand und der markierte Cursor helfen Ihnen dabei, die gewünschte Seite in einem einzigen Schritt zu finden. Wenn Sie dort angelangt sind, können Sie das Durchblättern der Unterseiten anhalten, um sie in der Ihnen angenehmen Zeit zu lesen.

Das TV-Gerät „erinnert“ sich an Ihre bevorzugten Seiten, bringt Sie zur vorigen Seite zurück, zeigt verborgene Nachrichten oder hilft Ihnen beim Umschalten auf den Videotext eines anderen Programms.

Um Ihre bevorzugten Videotextseiten nach dem Einschalten von Videotext zuerst anzuzeigen, können Sie diese als Speicher- bzw. MEMO-Seiten programmieren.

Wenn Sie eine Videotext-Untertitelseite als Speicherseite neu speichern, können Sie die Untertitel automatisch einblenden.

HINWEIS! Wenn Ihr TV-Gerät über ein BeoLink-Kabel mit einem anderen TV-Gerät verbunden ist, können die Speicherseiten von den verbundenen TV-Geräten nicht gemeinsam genutzt werden. Die Speicherseiten müssen bei allen verbundenen TV-Geräten manuell gespeichert werden.

Grundlegende Videotextfunktionen

Sie bewegen sich mit Hilfe der Menüleiste am oberen Rand der Videotextseite durch die Videotextseiten.

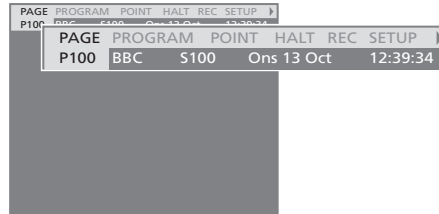

- > Drücken Sie **TEXT**, um Zugang zu Videotext zu erhalten, und **EXIT**, um Videotext zu verlassen.
- > Wenn Sie **EXIT** drücken und hiermit Videotext verlassen, bevor die gewünschte Seite gefunden ist, informiert Sie die Meldung TEXT darüber, dass die Seite gefunden ist.
- > Drücken Sie **GO**, um die Seite anzuzeigen.

Wenn Sie das Programm wechseln bzw. den Videotext durch Wahl einer neuen Quelle verlassen, werden Sie nicht informiert, dass die Seite gefunden wurde.

Um eine neue Seite aufzurufen...

- > Geben Sie die Nummer der gewünschten Seite ein, oder...
- > ...verschieben Sie den markierten Cursor mit ◀ auf PAGE.
- > Drücken Sie ▲ bzw. ▼, um von einer Seite zu einer anderen zu gelangen; für Schnelldurchlauf halten Sie die jeweilige Taste gedrückt.
- > **GO** bringt Sie zu den Indexseiten (100, 200, 300...).

Seitenwechsel mit Verweisen...

- > Verschieben Sie den Cursor mit ▶ auf POINT.
- > Drücken Sie **GO** bzw. ▼, um den Cursor auf die Seite zu setzen.
- > Verschieben Sie den Cursor mit den Pfeiltasten auf einen Seitenverweis und drücken Sie **GO**.

Um zu einer vorigen Seite zurückzukehren...

- > Wenn Sie mit POINT zu einer anderen Seite wechseln, ändert sich POINT in der Menüleiste in RETURN.
- > Drücken Sie **GO**, um zur vorigen Seite zurückzukehren.

RETURN bringt Sie nur einen Schritt zurück. Zur Rückkehr zu anderen vorher angesehenen Seiten benutzen Sie die PAGE- bzw. MEMO-Funktionen.

Um zu einem anderen Videotextdienst zu wechseln...

- > Verschieben Sie den markierten Cursor mit ▶ auf PROGRAM.
- Wenn MEMO-Seiten erstellt sind, ist MEMO beim Einschalten von Videotext markiert. Drücken Sie ▲ bzw. ▼, während MEMO markiert ist, um PROGRAM zu suchen.
- > Drücken Sie **GO**, um eine Programmliste aufzurufen.
- > Drücken Sie ▲ bzw. ▼, um ein gewünschtes Programm zu suchen.
- > Drücken Sie **GO**, um zu einem anderen Videotextdienst umzuschalten.

Um das Weiterblättern von Unterseiten anzuhalten...

- > Drücken Sie **STOP**, um das Weiterblättern von Unterseiten anzuhalten, oder...
- > ...verschieben Sie den Cursor auf HALT und drücken Sie **GO**. HALT wird durch vier Ziffern ersetzt.
- > Drücken Sie ▼ bzw. ▲, um zur gewünschten Unterseite zu wechseln, oder...
- > ...geben Sie ihre Nummer mit den Zifferntasten auf der Beo4 ein.
- > Mit **GO** starten Sie wieder das Weiterblättern der Seiten.

Um versteckte Nachrichten u.ä. zu zeigen...

- > Verschieben Sie den Cursor in der Menüleiste auf ▶.
- > Drücken Sie **GO**, um SETUP in REVEAL zu ändern.
- > Drücken Sie nochmals **GO**, um den verborgenen Text auf der aktuellen Seite anzuzeigen.

Bevorzugte Videotextseiten speichern

Für den Videotext jedes Programms sind neun Speicherseiten verfügbar.

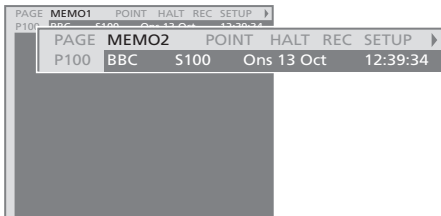

Um eine MEMO-Seite zu erstellen...

- > Rufen Sie eine Seite auf, die Sie oft benutzen.
- > Drücken Sie ◀ bzw. ▶, um den Cursor in der Menüleiste auf SETUP zu verschieben, dann GO. Die neun verfügbaren MEMO-Plätze werden mit ihren Nummern angezeigt. Der erste ist markiert.
- > Drücken Sie GO, um die aktuelle Seite zu speichern. Der Cursor springt auf den nächsten freien MEMO-Platz.
- > Wählen Sie mit den Zifferntasten der Beo4 die nächste Videotextseite zum Speichern.
- > Wiederholen Sie das Verfahren für alle Seiten, die Sie speichern möchten.
- > Um die Einrichtung von MEMO-Seiten zu verlassen, drücken Sie ◀ bzw. ▶, um den Cursor auf BACK zu verschieben, dann GO.
- > Drücken Sie EXIT, um Videotext zu verlassen.

Speichern Sie die Videotext-Untertitelseite als MEMO-Seite neun, wenn die verfügbaren Videotext-Untertitel für ein bestimmtes Programm automatisch angezeigt werden sollen.

Um eine MEMO-Seite zu löschen...

- > Drücken Sie ◀ bzw. ▶, um den Cursor auf SETUP zu verschieben, dann GO.
- > Verschieben Sie den Cursor auf die zu löschende MEMO-Seite und drücken Sie die gelbe Taste.
- > Drücken Sie die gelbe Taste nochmals zur Bestätigung.

Speicherseiten benutzen

Die schnelle Anzeige Ihrer Videotext-Speicherseiten kann z.B. zum raschen Abrufen von Verkehrsinformationen vor der Fahrt zur Arbeit nützlich sein.

Um MEMO-Seiten anzusehen...

- > Drücken Sie TEXT, um Videotext aufzurufen.
- > Drücken Sie ▲ bzw. ▼, um zwischen MEMO-Seiten zu wechseln.
- > Drücken Sie EXIT, um Videotext zu verlassen.

Programmgruppen benutzen

Wenn Sie zahlreiche Programme gespeichert haben und schnell Ihre bevorzugten Programme aufrufen möchten, ohne hierzu jedes Mal die gesamte Programmliste durchgehen zu müssen, fassen Sie sie in einer Gruppe zusammen. Sie müssen dann nicht mehr ungewünschte Programme durchgehen.

Sie können die Gruppen nach den Benutzern, die die Programme sehen möchten, oder nach dem Programmtyp der Gruppe wie „Nachrichten“ oder „Sport“ benennen.

Wenn Sie eine Gruppe erstellt und gewählt haben, müssen Sie nur noch die TV-Programme der betreffenden Gruppe durchgehen. Sie können aber auch zu einer anderen Gruppe umschalten, um deren Programme anzusehen, oder von GROUPS zu TV wechseln, um aus allen gespeicherten TV-Programmen wählen zu können.

Programme in einer Gruppe wählen

Zugriff auf Ihre Programmgruppen erhalten Sie, indem Sie den GROUPS-Modus aktivieren. Drücken Sie die Pfeiltasten, um die gewünschte Gruppe zu wählen und die Programme in dieser Gruppe durchzugehen.

TV-Gerät einschalten

Linke bzw. rechte Pfeiltaste drücken, bis Ihre Gruppen angezeigt werden

Wenn die gewünschte Gruppe gefunden ist, GO drücken, um sie zu wählen

Die Programme in der betreffenden Gruppe nach oben oder unten durchgehen

Mit den Zifferntasten die Nummer des gewünschten Programms eingeben

Mit der linken bzw. rechten Pfeiltaste auf eine andere Programmgruppe umschalten und diese mit GO aufrufen

Um eine Programmliste für die aktuelle Gruppe anzusehen, halten Sie im GROUPS-Modus GO gedrückt. Um alle verfügbaren TV-Programme zu wählen, drücken Sie TV.

Programmgruppen erstellen

Sie können bis zu acht verschiedene Programmgruppen erstellen. Jede Gruppe kann bis zu 18 Programme enthalten. Ein bestimmtes Programm kann in mehr als einer Gruppe gespeichert werden.

TV

◀ ▶

MY GROUP

GO

NEWS

▲

▼

1 – 9

TV 2

BBC

◀ ▶

SPORT

GO

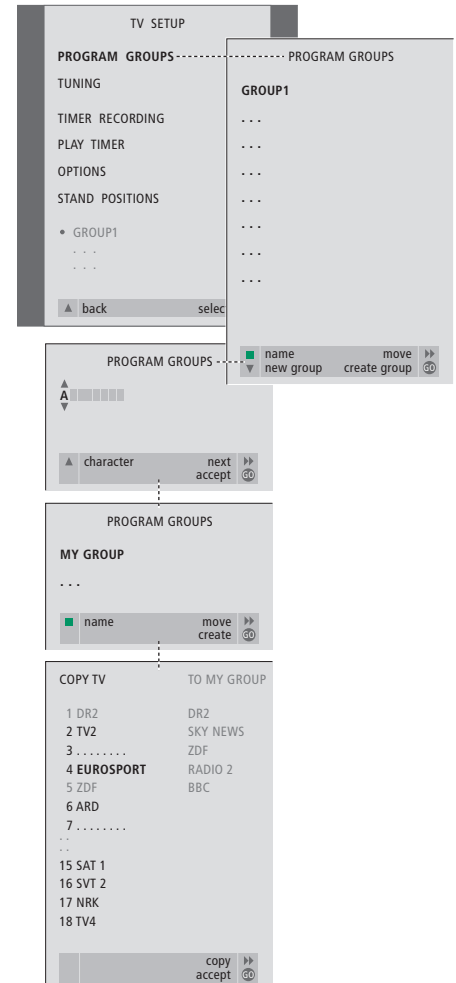

Programme in einer Gruppe verschieben

Sie können die Anordnung der Programme in einer Gruppe ändern und Programme in einer Gruppe löschen.

- > Drücken Sie **TV**, um das TV-Gerät einzuschalten.
- > Drücken Sie **MENU**, um das TV SETUP-Menü aufzurufen, PROGRAM GROUPS ist bereits markiert.
- > Drücken Sie **GO**, um das PROGRAM GROUPS-Menü aufzurufen.
- > Verschieben Sie den Cursor mit ▼ auf eine freie Gruppe und drücken Sie die grüne Taste, um eine neue Gruppe benennen zu können.
- > Drücken Sie ▲ bzw. ▼, um Zeichen zu wählen.
- > Drücken Sie ◀ bzw. ▶, um zum vorigen bzw. nächsten Zeichen zu wechseln.
- > Drücken Sie **GO**, um den Namen zu speichern, und nochmals **GO**, um Programme in der neuen Gruppe speichern zu können.
- > Drücken Sie ▲ bzw. ▼, um ein Programm zu wählen, das Sie in die neue Gruppe kopieren möchten.
- > Drücken Sie ▶, um ein TV-Programm in die Programmgruppe zu kopieren.
- > Drücken Sie **GO**, um Ihre Gruppe zu speichern, nachdem Sie Programme kopiert haben.
- > Drücken Sie ▲, um durch die vorigen Menüs zurückzugelangen, oder **EXIT**, um die Bildschirmmenüs direkt zu verlassen.

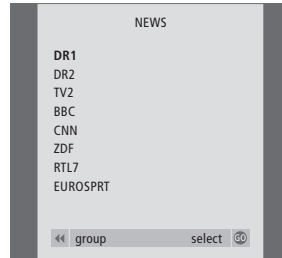

- > Drücken Sie **TV**, um das TV-Gerät einzuschalten.
- > Drücken Sie **MENU**, um das TV SETUP-Menü aufzurufen. PROGRAM GROUPS ist bereits markiert.
- > Drücken Sie **GO**, um das PROGRAM GROUPS-Menü aufzurufen.
- > Drücken Sie ▼, um eine Gruppe zu markieren, und **GO**, um sie zu wählen.
- > Drücken Sie ▼, um das zu verschiebende bzw. löschende Programm zu markieren.
- > Drücken Sie ▶, um das Programm aus der Liste und dann mit ▲ bzw. ▼ an seine neue Position zu verschieben.
- > Drücken Sie ◀, um das Programm zurück in die Liste zu verschieben, oder die gelbe Taste, um es zu löschen. Wenn Sie ein Programm in der Liste löschen, ändern sich die Plätze der folgenden Programme entsprechend.
- > Wenn das Programm seinen Platz mit einem anderen Programm gewechselt hat, verschieben Sie dieses Programm an eine neue Position.
- > Wenn Sie die Programme in einer Gruppe verschoben bzw. gelöscht haben, drücken Sie **GO**, um die Gruppe zu speichern.
- > Drücken Sie ▲, um durch die vorigen Menüs zurückzugelangen, oder **EXIT**, um die Bildschirmmenüs direkt zu verlassen.

Set-top Box-Programme können nicht mit TV-Programmen in einer Gruppe kombiniert werden.

Hier finden Sie Informationen zu spezielleren Funktionen Ihres TV-Geräts.

Außerdem erfahren Sie, wie Sie angeschlossene Videogeräte und eine angeschlossene Set-top Box bedienen.

Ihr TV-Gerät automatisch ein- bzw. ausschalten, 18

- Ganz zuerst...
- Timer-Wiedergabe und Timer-Standby
- Eine Timereinstellung ansehen, bearbeiten oder löschen

Das PIN-Code-System, 20

- PIN-Code-System aktivieren
- Ihren PIN-Code ändern oder löschen
- PIN-Code-System benutzen
- Wenn Sie Ihren PIN-Code vergessen haben...

Set-top Box-Betrieb, 22

- Set-top Box Controller-Menü
- Bedienung mit der Beo4
- Menü der Set-top Box benutzen
- Set-top Box in einem Linkraum benutzen

Wenn Sie einen Videorecorder BeoCord V 8000 haben..., 24

- Videocassette abspielen und durchsuchen
- Timeraufnahme über Videotext
- Über Bildschirmenü aufnehmen
- Programmierte Aufnahmen überprüfen

Ihr TV-Gerät automatisch ein- bzw. ausschalten

Wenn Ihr TV-Gerät mit dem optionalen Master Link-Modul ausgestattet ist, können Sie es über die Timer-Wiedergabe- und Timer-Standby-Funktionen für automatisches Ein- und Ausschalten programmieren.

Sie können bis zu sechs Timereinstellungen eingeben und auf einer Bildschirmliste ansehen. In dieser Liste können Sie Ihre Timereinstellungen bearbeiten bzw. löschen.

Wenn Ihr TV-Gerät über ein Master Link-Kabel in ein Bang & Olufsen Audio- oder Videosystem integriert ist, können auch diese Systeme die Funktionen Timer-Wiedergabe und -Standby ausführen.

Wenn Sie Timereinstellungen eingeben möchten, achten Sie darauf, dass die eingebaute Uhr auf die richtige Zeit eingestellt ist. Weitere Informationen finden Sie auf S. 37 unter „Uhrzeit und Datum einstellen“.

Ganz zuerst...

Sie können für ein mit einem Master Link-Kabel an Ihrem TV-Gerät angeschlossenes Bang & Olufsen Audio- oder Videogerät die Timerfunktionen über das Play Timer-Menü aktivieren (ON) bzw. deaktivieren (OFF). Sie können z.B. die Timer-Wiedergabe des TV-Geräts aktivieren und die des Audiosystems deaktivieren, wenn die Timerfunktionen nur für das TV-Gerät gelten sollen.

Zum Einschalten des Wiedergabe-Timers...

- > Drücken Sie **MENU**, um das TV SETUP-Menü anzuzeigen, und **▼**, um PLAY TIMER zu markieren.
- > Drücken Sie **GO**, um das PLAY TIMER-Menü aufzurufen. TIMER ON/OFF ist bereits markiert.
- > Drücken Sie **GO**, um das TIMER ON/OFF-Menü aufzurufen.
- > Drücken Sie **◀** bzw. **▶**, um ON anzuzeigen.
- > Drücken Sie **GO**, um die Einstellung zu speichern.

Weitere Informationen zum Aktivieren bzw. Deaktivieren der Timer-Wiedergabe für ein angeschlossenes Bang & Olufsen Audio- bzw. Videogerät finden Sie in der Bedienungsanleitung des jeweiligen Geräts.

Timer-Wiedergabe und Timer-Standby

Sie können den Timer für das Ein- und Ausschalten Ihres TV-Geräts zur gleichen Uhrzeit am gleichen Tag im wöchentlichen Rhythmus programmieren.

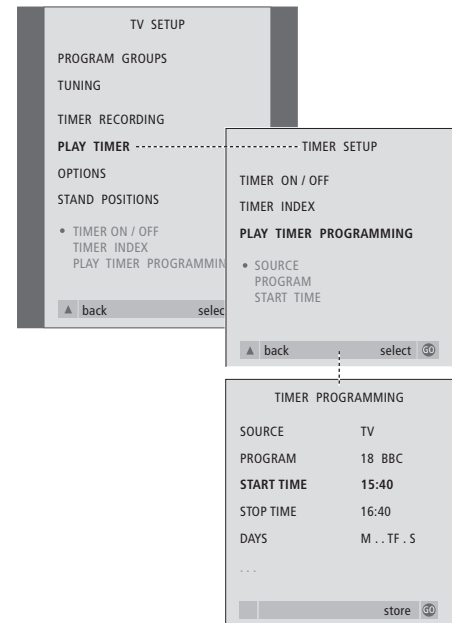

Das System zeigt an:

- M... Montag
- T... Dienstag
- W... Mittwoch
- T... Donnerstag
- F... Freitag
- S... Samstag
- S... Sonntag

HINWEIS! Wenn Ihr TV-Gerät in einem Linkraum aufgestellt ist, muss die Timer-Programmierung über Ihr Hauptraumsystem erfolgen.

Eine Timereinstellung ansehen, bearbeiten oder löschen

Rufen Sie eine Bildschirmliste Ihrer Timereinstellungen auf. In dieser Liste können Sie Ihre Timereinstellungen bearbeiten bzw. löschen.

Zum Eingeben von Timer-Wiedergabe bzw. Timer-Standby..

- > Drücken Sie **MENU**, um das TV SETUP-Menü anzuzeigen, und **▼**, um PLAY TIMER zu markieren.
- > Drücken Sie **GO**, um das PLAY TIMER-Menü anzuzeigen, und **▼**, um PLAY TIMER PROGRAMMING zu markieren.
- > Drücken Sie **GO**, um das PLAY TIMER PROGRAMMING-Menü aufzurufen.
- > Drücken Sie **▲** bzw. **▼**, um die Menüeinträge durchzugehen.
- > Benutzen Sie die Zifferntasten zur Eingabe oder drücken Sie **◀** bzw. **▶**, um die Wahlmöglichkeiten für jeden Eintrag anzusehen. Wenn DAYS markiert ist, drücken Sie einmal **▶**, um die Tage durchgehen zu können, und drücken Sie **▲** bzw. **▼**, um einen nicht gewünschten Tag zu löschen. Drücken Sie **▶**, um zum nächsten Tag zu gehen, und **◀**, um zu einem vorigen Tag zu wechseln. Wenn der/die gewünschte(n) Wochentag(e) angezeigt wird/werden, drücken Sie **GO**, um den/die Tag(e) zu akzeptieren.
- > Nachdem Sie die erforderlichen Daten eingegeben haben, drücken Sie **GO**, um Ihre Timereinstellungen zu speichern.
- > Drücken Sie **EXIT**, um alle Menüs zu verlassen.

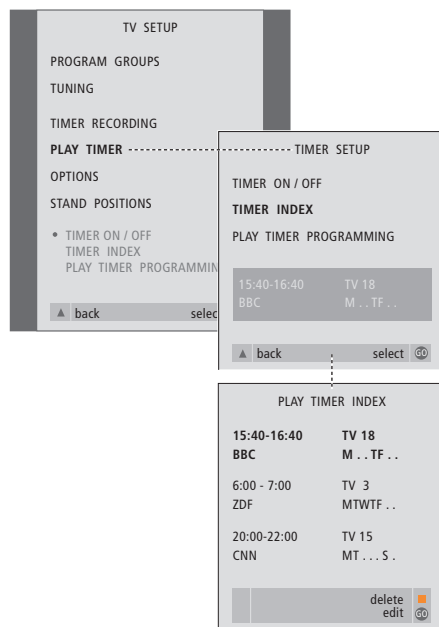

Timereinstellungen ansehen, bearbeiten bzw. löschen...

- > Wählen Sie **TIMER INDEX** aus dem **TIMER SETUP**-Menü, um die Liste der Timereinstellungen anzuzeigen. Die erste Timereinstellung in der Liste ist bereits markiert.
- > Drücken Sie **▲** bzw. **▼**, um den Cursor auf eine Timereinstellung zu verschieben, die Sie bearbeiten möchten.
- > Zum Bearbeiten einer Einstellung drücken Sie **GO** und befolgen Sie das links beschriebene Verfahren.
- > Um eine gewählte Einstellung löschen zu können, drücken Sie die gelbe Taste.
- > Wenn Sie die Einstellung doch nicht löschen möchten, drücken Sie **◀**, um sie wieder zurück in die Liste zu verschieben. Sie können auch **EXIT** drücken, um alle Menüs zu verlassen.
- > Drücken Sie die gelbe Taste nochmals, um die Einstellung zu löschen.

Das PIN-Code-System

Sie können entscheiden, ob Sie das PIN-Code-System aktivieren möchten oder nicht. Das PIN-Code-System wird deaktiviert, wenn Sie Ihren PIN-Code löschen.

Das PIN-Code-System macht den normalen Gebrauch des TV-Geräts für jemanden, der den Code nicht kennt, unmöglich.

Nachdem das TV-Gerät für 15–30 Minuten vom Netz getrennt wurde, wird das PIN-Code-System aktiv.

Nach dem erneuten Netzanschluss und Einschalten schaltet sich das TV-Gerät nach fünf Minuten selbsttätig aus. Nach der Eingabe des PIN-Codes kehrt das TV-Gerät in den Normalbetrieb zurück.

Wenn Sie Ihren Code verlieren oder vergessen, können Sie bei Ihrem Bang & Olufsen Händler einen Mastercode erhalten, der Ihren PIN-Code deaktiviert.

PIN-Code-System aktivieren

Öffnen Sie das TV SETUP-Menü, dann das PINCODE-Menü und wählen Sie aus den Untermenüs.

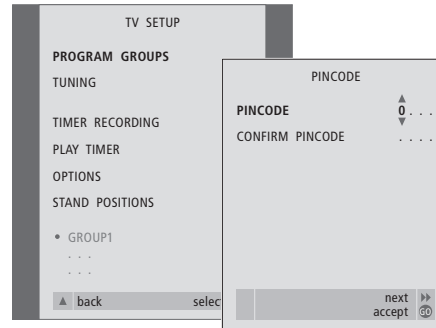

PIN-Code-System aktivieren...

- > Drücken Sie **MENU**, um das TV SETUP-Menü aufzurufen.
- > Drücken Sie zweimal **◀**, dann **STOP**. Das PINCODE-Menü wird angezeigt.
- > Geben Sie die vier Ziffern Ihres Codes mit den Zifferntasten der Beo4 bzw. mit **▲ ▼** ein. Drücken Sie **◀**, um zu falsch eingegebenen Ziffern zurückzugehen, und korrigieren Sie diese mit **▲** bzw. **▼**.
- > Drücken Sie **GO**, wenn Sie die letzte Stelle eingegeben haben.
- > Geben Sie Ihren Code zur Bestätigung nochmals ein und drücken Sie erneut **GO**. Wenn die beiden Codes nicht übereinstimmen, werden die Eingabefelder gelöscht, und Sie müssen den Code erneut eingeben.

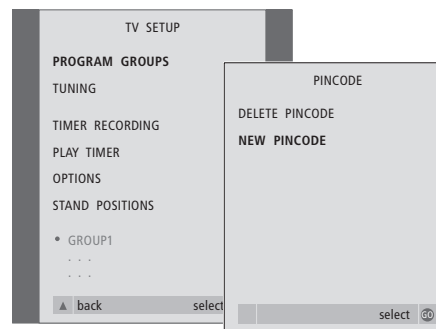

Ihren PIN-Code ändern oder löschen...

- > Drücken Sie **MENU**, um das TV SETUP-Menü aufzurufen.
- > Drücken Sie zweimal **◀**, dann **STOP**. Das PINCODE-Menü wird angezeigt.
- > Geben Sie den gültigen PIN-Code ein, um PIN-Code-Funktionen ändern oder löschen zu können.
- > Geben Sie zum Ändern Ihres Codes die Stellen des neuen Codes mit den Zifferntasten oder mit **▲ ▼** ein und drücken Sie **GO**. Geben Sie den Code zur Bestätigung nochmals ein.
- > Um Ihren Code zu löschen, wählen Sie **DELETE PINCODE** und drücken Sie **GO**.

Um eine Codeeingabe abubrechen...

- > Drücken Sie **STOP**. Die Eingabe wird abgebrochen, und die Eingabefelder werden gelöscht.

PIN-Code-System benutzen

Nachdem Ihr TV-Gerät für 15–30 Minuten vom Netz getrennt wurde, fordert es nach dem Einschalten zur Eingabe Ihres PIN-Codes auf. Wenn Sie den PIN-Code nicht eingeben, schaltet das TV-Gerät nach ca. fünf Minuten in den Standbybetrieb.

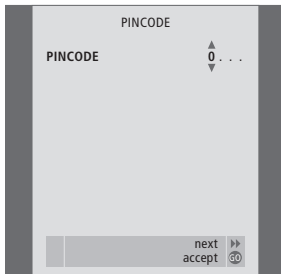

Nach dem Einschalten des TV-Geräts...

- > Geben Sie den Code mit den Zifferntasten bzw. ▲ ▼ ein.
- > Drücken Sie **GO**, wenn Sie die letzte Stelle eingegeben haben.
- > Ihr TV-Gerät schaltet wieder ein.

Nach fünf falschen Eingaben schaltet das TV-Gerät für drei Stunden ab, und die Bedienung ist nicht möglich.

Während der letzten ca. 30 Sekunden, bevor das TV-Gerät automatisch in den Standbybetrieb schaltet, ist keine Fernbedienung möglich. Sie können deshalb während dieser Zeit keinen PIN-Code eingeben.



Wenn Sie Ihren PIN-Code vergessen haben...

- > Fragen Sie einen Bang & Olufsen Händler nach einem fünfstelligen Mastercode.
- > Wenn das TV-Gerät zur Eingabe des PIN-Codes auffordert, halten Sie **◀** gedrückt, um das MASTERCODE-Menü aufzurufen.
- > Eingabe des Codes mit den Zifferntasten bzw. ▲ ▼ und Bestätigung mit **GO** deaktiviert Ihren PIN-Code, und Sie können Ihr TV-Gerät wieder in Betrieb nehmen.

Set-top Box-Betrieb

Der eingebaute Set-top Box Controller ermöglicht es, Ihre jeweilige Set-top Box mit der Beo4 zu bedienen. Wenn eine Set-top Box angeschlossen ist, können Sie mit der Beo4-Fernbedienung auf die Programme und Funktionen Ihrer Set-top Box zugreifen.

Einige Funktionen sind direkt mit der Beo4 zugänglich, wenn Sie die Set-top Box einschalten. Zusätzliche Funktionen stehen über ein Set-top Box Controller-Menü zur Verfügung.

Set-top Box Controller-Menü

Einige Funktionen der Fernbedienung Ihrer Set-top Box sind nicht direkt auf der Beo4 verfügbar. Um herauszufinden, welche Tasten der Beo4 spezifische Dienste bzw. Funktionen Ihrer Set-top Box aktivieren, rufen Sie das Set-top Box Controller-Menü auf.

Die Set-top Box einschalten

SAT

Das Set-top Box Controller-Menü aufrufen

MENU

Zifferntaste drücken, die die gewünschte Funktion aktiviert, oder...

1 – 9

...eine der farbigen Tasten drücken, um eine Funktion zu aktivieren

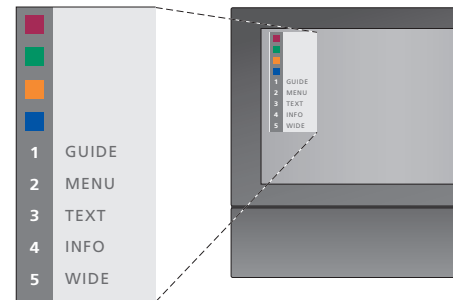

Beispiel eines Set-top Box Controller-Menüs – Die Tasten der Beo4 sind links im Menü und die Tasten der Set-top Box rechts angezeigt.

Bedienung mit der Beo4

Wenn Sie wissen, welche Taste der Beo4 die gewünschte Funktion aktiviert, können Sie diese aufrufen, ohne zuerst das Set-top Box Controller-Menü zu öffnen.

Bei aktivierter Set-top Box...

GO und dann die Zifferntaste drücken, die die gewünschte Funktion aktiviert

GO
0 – 9

GO und dann ▲ bzw. ▼ drücken, um die Programme direkt aufwärts bzw. abwärts durchzugehen

GO
▲
▼

GO gedrückt halten, um je nach Typ Ihrer Set-top Box den Programmführer oder die „Now/Next“-Anzeige zu öffnen

GO

Menü der Set-top Box benutzen

Nachdem Sie Ihre Set-top Box aktiviert haben, können Sie die Menüs der Set-top Box wie etwa den Programmführer mit der Beo4 bedienen.

Bei Anzeige des eigenen Menüs der Set-top Box...

Cursor auf- bzw. abwärts verschieben

▲
▼

Cursor nach links bzw. rechts verschieben

◀ ▶

Eine Funktion wählen und aktivieren

GO
GO

GO drücken und dann mit ◀ bzw. ▶ zwischen den Menüseiten oder Einträgen in Programmlisten wechseln

GO
◀ ▶

Menüs verlassen oder zu einem vorigen Menü zurückkehren

STOP

Menüs verlassen oder verschiedene Modi wie Radio aktivieren bzw. deaktivieren

EXIT

Die farbigen Tasten wie in den Menüs Ihrer Set-top Box angegeben benutzen

■ ■ ■ ■
■ ■ ■ ■

Wenn Set-top Box als Quelle gewählt ist, drücken Sie zweimal MENU, um das Hauptmenü des TV-Geräts anzuzeigen.

Set-top Box in einem Linkraum benutzen

Wenn Ihre Set-top Box am TV-Gerät im Hauptraum angeschlossen ist, können Sie die Set-top Box über das TV-Gerät im Linkraum bedienen. Allerdings kann das Set-top Box Controller-Menü auf dem TV-Gerät im Linkraum nicht angezeigt werden.

Die Set-top Box im Hauptraum einschalten

SAT

Eine Funktion wählen und...
...die Zifferntaste drücken, die die gewünschte Funktion aktiviert

GO
1 – 9

Eine der farbigen Tasten drücken, um eine Funktion zu aktivieren

■ ■ ■ ■
■ ■ ■ ■

Wenn Sie einen Videorecorder BeoCord V 8000 haben...

Sie können die Beo4-Fernbedienung benutzen, um eine Videocassette abzuspielen und zu durchsuchen.

Im Aufnahmemenü können Sie auch alle noch ausstehenden Timeraufnahmen prüfen, bearbeiten oder löschen.

Weitere Informationen zum Videorecorder finden Sie in seiner eigenen Anleitung. Beachten Sie jedoch, dass einige in der Anleitung des Videorecorders beschriebene Funktionen – wie „Zeitlupe“ – nicht verfügbar sind, wenn er an diesem TV-Gerät angeschlossen ist.

Videocassette abspielen und durchsuchen

Nachdem Sie den Videorecorder mit der Beo4 gewählt haben, werden alle Bedienvorgänge mit den Tasten der Beo4 ausgeführt. Die Wiedergabe einer geladenen Videocassette startet automatisch.

Videocassette in den Videorecorder einlegen...

> Drücken Sie **V TAPE**, um den Videorecorder zu aktivieren – die Cassette startet dann automatisch...

V. TAPE PLAY 2:42

Beim Abspielen der Cassette...

- > Drücken Sie **◀** bzw. **▶**, um die Cassette zurück- bzw. vorzuspulen.
- > Drücken Sie **◀** bzw. **▶** nochmals, um schneller zu spulen.
- > Drücken Sie **◀** bzw. **▶** ein drittes Mal, um die Cassette schnell zurück- bzw. vorzuspulen, oder...
- > ...halten Sie **◀** bzw. **▶** für 2 Sekunden gedrückt, um die Cassette schnell zurück- bzw. vorzuspulen.
- > Drücken Sie **GO**, um die Wiedergabe zu starten bzw. wiederaufzunehmen.
- > Drücken Sie **▲** bzw. **▼**, um verschiedene Titel oder Aufnahmen auf der Cassette vor- bzw. rückwärts zu durchsuchen.

Videocassette abspielen oder anhalten...

- > Drücken Sie **GO**, um die Cassette anzuhalten, und nochmals **GO**, um die Wiedergabe erneut zu starten.
- > Drücken Sie **STOP**, um die Cassette ganz zu stoppen.
- > Drücken Sie die Standbytaste **•**, um das TV-Gerät und den Videorecorder in den Standbybetrieb zu schalten.

Timeraufnahme über Videotext

Mit Videotext lassen sich Aufnahmen einfach programmieren.

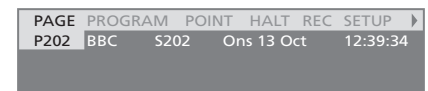
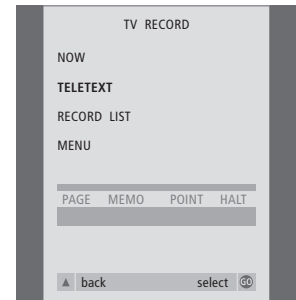

Die Menüzeile auf der Videotextseite.

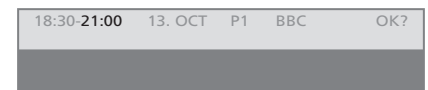

Die Statuszeile für eine Aufnahme erscheint entweder über der Videotextseite mit Angabe der Start- und Stoppzeiten oder in der Sendung, die Sie aufnehmen wollen.



Die Aufnahme ist nun gespeichert.

Über Bildschirmmenü aufnehmen

Mit dem Menü programmieren Sie eine Timeraufnahme. Geben Sie die Quelle, Start- und Stoppzeiten Ihrer Aufnahme ein. Sie können bis zu 6 Timeraufnahmen programmieren. Schalten Sie zuerst die Quelle (TV oder SAT) ein, die Sie aufnehmen möchten.

Legen Sie eine Cassette für die Aufnahme ein...

- > Wählen Sie die gewünschte Videotextseite.
- > Drücken Sie **RECORD**, um ein Programm für die Aufnahme wählen zu können, oder wechseln Sie mit **▶▶** zu REC in der Videotext-Menüzeile und drücken Sie **GO**.
- > Drücken Sie **▲** bzw. **▼**, um zur Startzeit bzw. zum Programmtitel zu gehen.
- > Drücken Sie **GO**, um die gewählte Startzeit zu bestätigen, oder wählen Sie einfach den Programmtitel.
- > Drücken Sie ggf. **GO**, um die Stoppzeit zu wählen. Sie können die Stoppzeit mit **▼** ändern und zwei oder drei Programme hintereinander wählen.
- > Überprüfen Sie die Statuszeile für die Aufnahme und benutzen Sie ggf. **▲** bzw. **▼** bzw. die Zifferntasten zum Ändern und **◀◀** bzw. **▶▶**, um zwischen den eingegebenen Daten zu wechseln.
- > Drücken Sie **GO**, um die Timeraufnahme zu speichern. PROGRAMMING STORED zeigt an, dass Ihre Aufnahme gespeichert ist.

Sie können auch das Menü für eine Timeraufnahme über das **SETUP**-Hauptmenü für die jeweilige Quelle wie z.B. TV wählen.

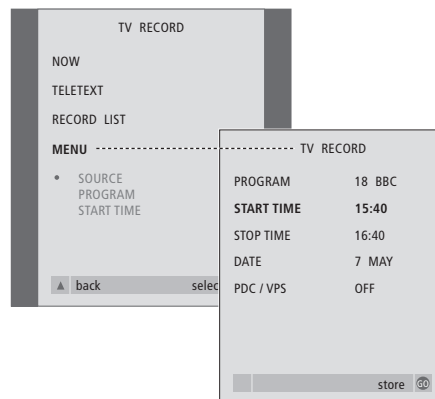

Legen Sie eine aufnahmebereite Cassette ein...

- > Drücken Sie **TV**, um das TV-Gerät einzuschalten, bzw. **SAT**, um eine evtl. vorhandene Set-top Box einzuschalten.
- > Drücken Sie **RECORD** auf der Beo4, um das Aufnahmemenü aufzurufen.
- > Drücken Sie **▼**, bis MENU markiert ist.
- > Drücken Sie **GO**, um das Menü zum Programmieren einer Timeraufnahme zu öffnen. START TIME ist markiert.
- > Geben Sie mit den Zifferntasten bzw. **◀◀** oder **▶▶** die notwendigen Angaben für Ihre Timeraufnahme ein: Stoppzeit, Datum, ggf. andere Programmnummer, und aktivieren Sie die PDC/VPS-Funktion, falls verfügbar.
- > Drücken Sie **▲** bzw. **▼**, um zwischen den Menüoptionen zu wechseln.
- > Drücken Sie **GO**, um die Aufnahme zu speichern.
- > Drücken Sie **▲**, um durch die vorigen Menüs zurückzugelangen, oder **EXIT**, um die Bildschirmmenüs direkt zu verlassen.

Falls PDC/VPS eine Menüoption ist, können Sie diese auf OFF oder AUTO stellen. Die gewählte Option ist dann nur für diese bestimmte Aufnahme gültig. Weitere Informationen zu den PDC/VPS-Systemen und -Aufnahmen finden Sie in der Anleitung des BeoCord V 8000.

Programmierte Aufnahmen überprüfen

Sie können die anstehenden Aufnahmen prüfen, bearbeiten oder löschen. Wenn sich eine Timeraufnahme mit einer anderen überschneidet, wird dies beim Programmieren der Aufnahme und in der Aufnahmeliste angezeigt.

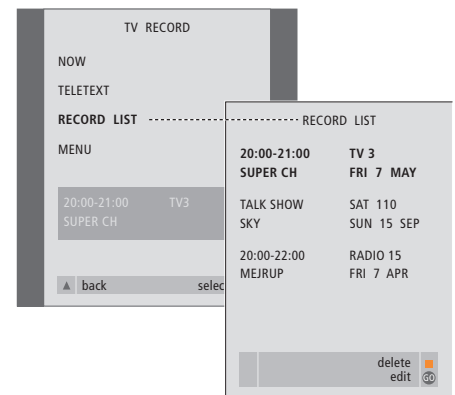

- > Drücken Sie **RECORD**, um das Aufnahmemenü zu öffnen.
- > Drücken Sie **▼**, bis RECORD LIST markiert ist.
- > Drücken Sie **GO**, um die Aufnahmeliste aufzurufen.
- > Drücken Sie **▼** bzw. **▲**, um eine Aufnahme zu markieren.

Markierte Aufnahme bearbeiten...

- > Drücken Sie **GO**, um die Aufnahme bearbeiten zu können.
- > Drücken Sie **◀◀** bzw. **▶▶**, um Start- und Stoppzeiten, Datum oder Programmnummer zu ändern.
- > Drücken Sie **▼** bzw. **▲**, um die Optionen schrittweise durchzugehen.
- > Drücken Sie **GO**, um die Aufnahme zu speichern und zur Liste zurückzukehren.

Löschen einer markierten Aufnahme...

- > Drücken Sie die gelbe Taste, um die Aufnahme löschen zu können.
- > Drücken Sie die gelbe Taste zur Bestätigung nochmals oder drücken Sie **◀◀**, um die Aufnahme zurück in die Liste zu verschieben.
- > Wählen Sie weitere Aufnahmen zum Löschen oder drücken Sie **EXIT**, um alle Bildschirmmenüs zu verlassen.

Sich überschneidende Aufnahmen werden durch **OVERLAP** gekennzeichnet. Ein roter Punkt zeigt an, welche Aufnahmen sich überschneiden.

Dieses Kapitel erläutert die Ersteinstellungen und das automatische Speichern aller verfügbaren Programme. Sie finden außerdem Informationen zum Bearbeiten gespeicherter Programme und Ändern anderer Einstellungen wie Uhrzeit, Datum, Bild und Ton.

Informationen zur Aufstellung Ihres TV-Geräts und zum Anschluss zusätzlicher Videogeräte finden Sie im Kapitel „*Aufstellung, Anschlüsse und Pflege*“ auf S. 41.

Ersteinstellungen Ihres TV-Geräts, 28

- Menüsprache wählen
- Zusätzliche Geräte vor automatischer Programmspeicherung registrieren
- Mittenposition des Geräts festlegen
- Alle Programme und Einstellungen speichern

Gespeicherte Programme bearbeiten, 30

- Gespeicherte Programme verschieben
- Gespeicherte Programme benennen
- Gespeicherte Programme löschen
- Gespeicherte Programme justieren

Programme neu abstimmen bzw. hinzufügen, 34

- Automatisches Neuspeichern
- Neue TV-Programme hinzufügen

Gerätepositionen speichern, 36

Uhrzeit und Datum einstellen, 37

Bild und Ton einstellen, 38

- Helligkeit, Farbe und Kontrast einstellen
- Balance, Bässe, Höhen und Loudness einstellen

Menüsprache wählen, 40

Ersteinstellungen Ihres TV-Geräts

Die hier beschriebene Ersteinstellung wird nur dann aktiviert, wenn das TV-Gerät erstmals an das Netz angeschlossen und eingeschaltet wird.

Hierzu gehört die Wahl der Menüsprache, das automatische Speichern von TV-Programmen, die Festlegung der Mittenposition des Motor-Drehfußes – sofern Ihr TV-Gerät damit ausgestattet ist – und die Registrierung aller evtl. angeschlossenen Zusatzgeräte.

Menüsprache wählen

Beim ersten Einschalten Ihres TV-Geräts müssen Sie wählen, in welcher Sprache alle Menüs angezeigt werden.

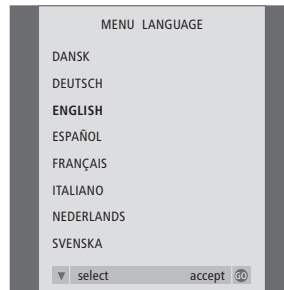

Das Sprachwahlmenü erscheint. Wenn Sie die Menüsprache zu einem späteren Zeitpunkt ändern möchten, finden Sie das Menü unter OPTIONS im TV SETUP-Menü.

- > Drücken Sie **TV**, um das TV-Gerät einzuschalten. Das Sprachwahlmenü erscheint.
- > Drücken Sie **▲** bzw. **▼**, um ggf. zwischen den angezeigten Sprachen zu wechseln.
- > Drücken Sie **GO**, um Ihre Wahl zu speichern.

Zusätzliche Geräte vor automatischer Programmspeicherung registrieren

Wenn ein Videorecorder, Decoder oder sonstiges Zusatzgerät an Ihrem TV-Gerät angeschlossen ist, erkennt das TV-Gerät dies automatisch. Sie können die Registrierung der jeweiligen Geräte prüfen und bestätigen.



Wenn das CONNECTIONS-Menü erscheint...

- > Drücken Sie ggf. **◀** bzw. **▶**, um die Optionen zu wählen, die den Anschlüssen an der V.TAPE-Buchse entsprechen.
- > Drücken Sie **▲** bzw. **▼**, um die Menüeinträge durchzugehen: V.TAPE und AV.
- > Drücken Sie **GO**, um diese Konfiguration zu speichern.

Mittenposition bestimmen

Wenn Ihr TV-Gerät mit dem optionalen Motor-Drehfuß ausgestattet ist, erscheint das STAND ADJUSTMENT-Menü. Nach der Festlegung der Mittenposition können Sie Ihre bevorzugten Gerätepositionen im eingeschalteten Zustand und im Standbybetrieb wählen.



Wenn das STAND ADJUSTMENT-Menü erscheint...

Achten Sie auf genügend Freiraum für seitliches Drehen des Geräts.

- > Drücken Sie **GO**, um die Einstellung des Motor-Drehfußes zu beginnen.
- > Wenn die Einstellung unterbrochen wird, erscheint die Meldung „ADJUSTMENT FAILED“ auf dem Bildschirm. Beseitigen Sie Gegenstände, die die Drehung des Geräts behindern, und drücken Sie **GO**, um die Einstellung nochmals zu beginnen.
- > Nach Abschluss der Einstellung erscheint die Meldung „ADJUSTMENT OK“ und anschließend das STAND POSITIONS-Menü.
- > Um eine Position für das eingeschaltete TV-Gerät zu speichern, drücken Sie **◀** bzw. **▶**, um das Gerät entsprechend Ihrer Fernsehposition zu drehen.
- > Um eine Drehfußposition für den Standby-Betrieb des Geräts zu speichern, drücken Sie **▼**, um zu TV STANDBY zu wechseln.
- > Drücken Sie **◀** bzw. **▶**, um das TV-Gerät in die gewünschte Position zu drehen.
- > Drücken Sie **GO**, um die Positionen zu speichern.

Alle Programme und Einstellungen speichern

Nach der Wahl der Menüsprache erscheint automatisch ein Menü für das automatische Speichern der Programme.



Wenn das Menü für das automatische Speichern erscheint, fordert Sie die Meldung *CHECK AERIAL CONNECTION* auf, Ihre TV-Antenne auf richtigen Anschluss zu prüfen.

- > Drücken Sie **▶▶**, um das automatische Speichern zu starten. Das TV-Gerät speichert alle verfügbaren Programme.

HINWEIS! Weitere Informationen zu Gerätepositionen finden Sie auf S. 36 unter „Gerätepositionen speichern“.

Programme bearbeiten – verschieben, benennen, löschen und abstimmen

Wenn das automatische Abstimmen aller Programme die Programme nicht unter den von Ihnen bevorzugten Programmnummern speichert bzw. nicht alle gespeicherten Programme automatisch benennt, können Sie die Reihenfolge ändern, in der die Programme erscheinen, und ihnen einen Namen Ihrer Wahl geben.

Wenn die abgestimmten Programme eine weitere Bearbeitung erfordern wie z.B. Feinabstimmung oder spezifische Einstellungen beispielsweise für einen Decoder, benutzen Sie das MANUAL TUNING-Menü.

Wenn Sie abgestimmte TV-Programme bearbeiten möchten, achten Sie darauf, zuerst TV als Quelle zu wählen.

Programme verschieben

Nach Beendigung der automatischen Programmabstimmung erscheint das EDIT PROGRAMS-Menü, und Sie können Ihre gespeicherten Programme verschieben.

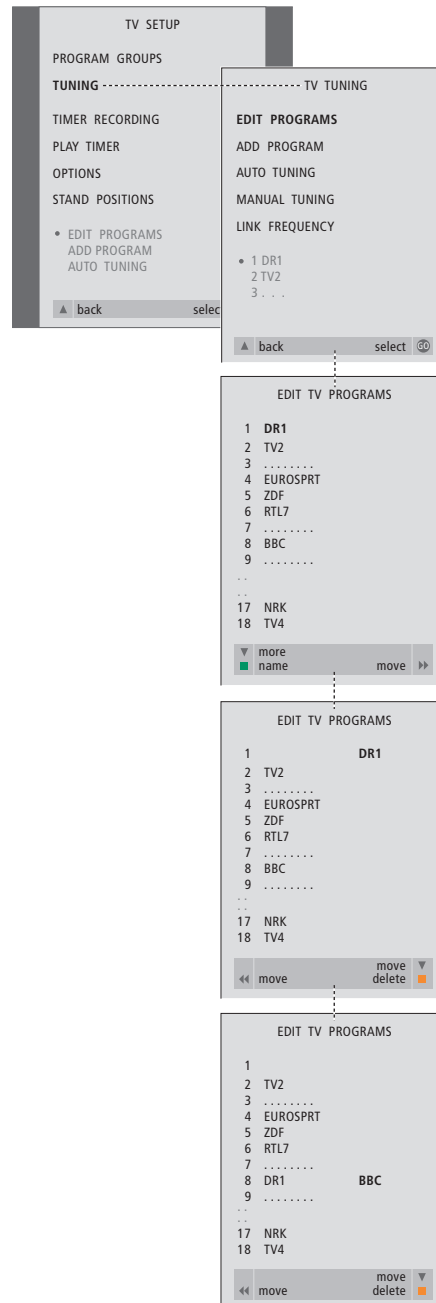

- > Drücken Sie **TV**, um das TV-Gerät einzuschalten.
- > Drücken Sie **MENU**, um das TV SETUP-Menü anzuzeigen, und **▼**, um TUNING zu markieren.
- > Drücken Sie **GO**, um das TV TUNING-Menü aufzurufen. EDIT PROGRAMS ist bereits markiert.
- > Drücken Sie **GO**, um das EDIT PROGRAMS-Menü aufzurufen.
- > Drücken Sie **▼** bzw. **▲**, um das zu verschiebende Programm zu wählen.
- > Drücken Sie einmal **▶▶**, um das Programm verschieben zu können. Das Programm ist nun aus der Liste verschoben.
- > Drücken Sie **▼** bzw. **▲**, um das Programm zur gewünschten Programmnummer zu verschieben.
- > Drücken Sie **◀◀**, um das Programm zurück in die Liste zu verschieben bzw. den Platz mit dem Programm wechseln zu lassen, das die gewünschte Programmnummer belegt.
- > Verschieben Sie dann das ursprünglich an diesem Platz gespeicherte Programm zu einem leeren oder belegten Platz und wiederholen Sie das Verfahren.
- > Wenn Sie die gewünschten Programme verschoben haben, drücken Sie **▲**, um durch alle vorigen Menüs zurückzugelangen, oder **EXIT**, um die Bildschirmmenüs zu verlassen.

Gespeicherte Programme benennen

Nach dem Abschluss der automatischen Programmabstimmung erscheint automatisch das EDIT PROGRAMS-Menü, und Sie können die gespeicherten TV-Programme benennen.

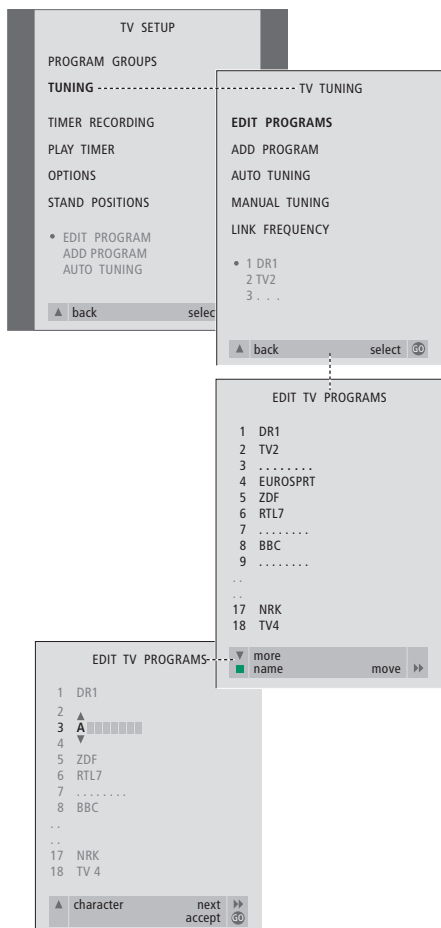

- > Drücken Sie **TV**, um das TV-Gerät einzuschalten.
- > Drücken Sie **MENU**, um das TV SETUP-Menü anzuzeigen, und **▼**, um TUNING zu markieren.
- > Drücken Sie **GO**, um das TV TUNING-Menü aufzurufen. EDIT PROGRAMS ist bereits markiert.
- > Drücken Sie **GO**, um das EDIT PROGRAMS-Menü aufzurufen.
- > Drücken Sie **▼** bzw. **▲**, um das zu benennende Programm zu wählen.
- > Drücken Sie die grüne Taste, um das Programm benennen zu können. Das Benennungsmenü ist nun aktiviert.
- > Drücken Sie **▼** bzw. **▲**, um die einzelnen Zeichen des Namens zu wählen.
- > Drücken Sie **▶▶**, um zur Position des nächsten Zeichens zu wechseln. Beim Wechsel zwischen den Zeichen schlägt das TV-Gerät mögliche Namen vor – Sie können aber **▼** bzw. **▲** oder **◀◀** bzw. **▶▶** benutzen, um alle Zeichen im von Ihnen gewählten Namen einzugeben bzw. zu bearbeiten.
- > Drücken Sie **GO**, um den Namen zu speichern.
- > Wiederholen Sie das Verfahren ggf. und benennen Sie andere Programmnummern.
- > Wenn Sie den gewünschten Programmen einen Namen gegeben haben, drücken Sie **GO**, um Ihre geänderte Liste zu bestätigen, oder **EXIT**, um die Bildschirmenüs zu verlassen.

Gespeicherte Programme löschen

Nach Beendigung der automatischen Programmspeicherung können Sie alle ungewünschten Programme löschen.

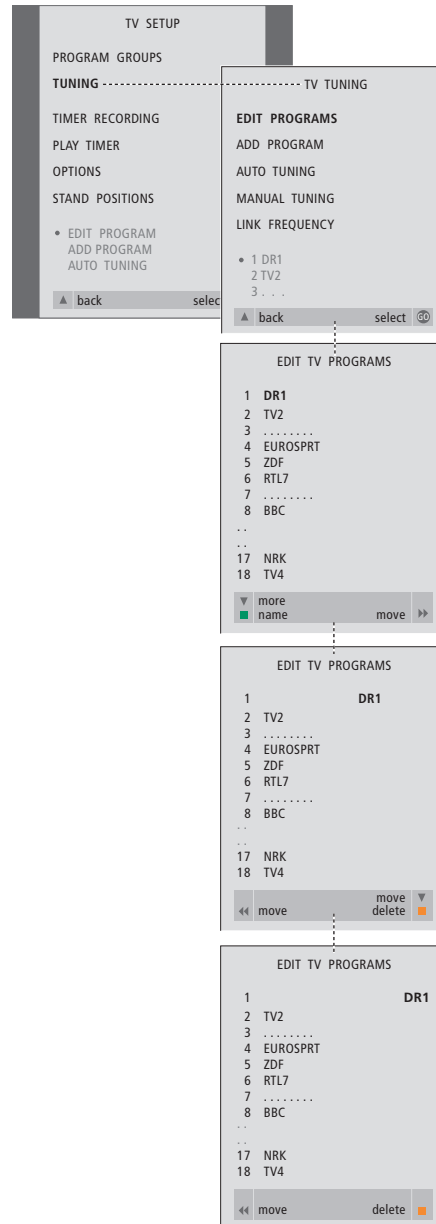

- > Drücken Sie **TV**, um das TV-Gerät einzuschalten.
- > Drücken Sie **MENU**, um das TV SETUP-Menü anzuzeigen, und **▼**, um TUNING zu markieren.
- > Drücken Sie **GO**, um das TV TUNING-Menü aufzurufen. EDIT PROGRAMS ist bereits markiert.
- > Drücken Sie **GO**, um das EDIT PROGRAMS-Menü aufzurufen.
- > Drücken Sie **▼** bzw. **▲**, um das zu löschende Programm zu markieren.
- > Drücken Sie **▶▶**, um das Programm aus der Liste zu verschieben.
- > Drücken Sie die gelbe Taste, um das Programm löschen zu können – das Programm wird nun rot angezeigt.
- > Drücken Sie die gelbe Taste, um das Programm zu löschen, oder zweimal **◀◀**, um das Programm zurück in die Liste zu verschieben.
- > Wenn Sie die Programme gelöscht haben, drücken Sie **EXIT**, um alle Menüs zu verlassen.

Gespeicherte Programme justieren

Sie können TV-Programme mit eigenen Programmnummern speichern. Nehmen Sie Feineinstellungen am Empfang vor, zeigen Sie codierte Programme an und wählen Sie die für die einzelnen Programme geeignete Tonwiedergabe.

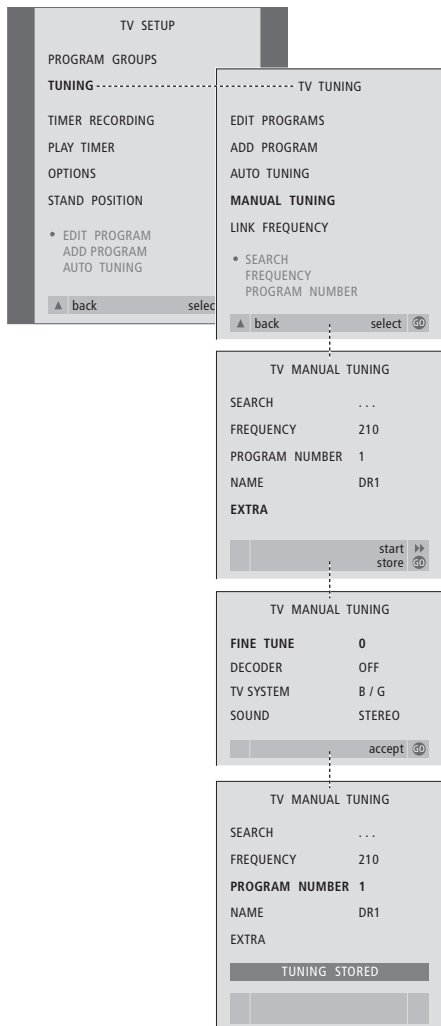

- > Drücken Sie **TV**, um das TV-Gerät einzuschalten.
- > Drücken Sie **MENU**, um das TV SETUP-Menü anzuzeigen, und **▼**, um TUNING zu markieren.
- > Drücken Sie **GO**, um das TV TUNING-Menü anzuzeigen, und **▼**, um MANUAL TUNING zu markieren.
- > Drücken Sie **GO**, um das MANUAL TUNING-Menü aufzurufen.
- > Drücken Sie **▼** bzw. **▲**, um die Menüeinträge durchzugehen.
- > Drücken Sie **▶▶** bzw. **◀◀**, um Ihre Optionen für einen Menüeintrag anzusehen.
- > Wenn Sie **NAME** wählen, drücken Sie anschließend die grüne Taste, um den Benennungsvorgang zu starten. Benutzen Sie **▼** bzw. **▲** und **▶▶**, um die Zeichen für den gewählten Namen einzugeben.
- > Um das zusätzliche TV MANUAL TUNING-Menü anzuzeigen, wählen Sie **EXTRA** und drücken Sie **GO**. Nehmen Sie dann ggf. die Feinabstimmung vor oder wählen Sie den Typ der Tonwiedergabe.
- > Wenn Sie die Bearbeitung beendet haben, drücken Sie **GO**, um die Einstellungen zu akzeptieren.
- > Drücken Sie **GO**, um das justierte Programm zu speichern.
- > Drücken Sie **EXIT**, um alle Menüs zu verlassen.

Wenn der Eintrag **SYSTEM** im Menü erscheint, achten Sie darauf, dass die richtige Sendernorm angezeigt wird, bevor Sie mit dem Abstimmen beginnen:

B/G... für PAL/SECAM BG
 I... für PAL I
 L... für SECAM L
 M... für NTSC M
 D/K... für PAL/SECAM D/K

Wenn Programme zweisprachig ausgestrahlt werden und Sie beide Sprachen wünschen, können Sie das Programm je einmal in jeder Sprache speichern.

Programme neu abstimmen bzw. hinzufügen

Sie können das TV-Gerät die Programme automatisch suchen lassen.

Sie können bis zu 99 verschiedene TV-Programme mit eigenen Programmnummern einstellen und jedem Programm einen eigenen Namen geben.

Sie können neue Programme abstimmen bzw. zuvor gelöschte Programme neu einstellen.

Die Abstimmung von Programmen über das ADD PROGRAM-Menü hat keinen Einfluss auf Ihre zuvor eingestellten Programme. Sie können so Programmnamen, deren Reihenfolge in der Programmliste und alle speziellen Einstellungen beibehalten, die Sie ggf. für diese Programme vorgenommen haben, wie Decoder- oder Sendernorm-Einstellungen.

Automatisches Neuabstimmen

Sie können alle TV-Programme vom TV-Gerät automatisch neu abstimmen lassen.

Bitte beachten: Beim Neuabstimmen werden alle Ihre TV-Programme, Programmgruppen und Programmeinstellungen gelöscht!

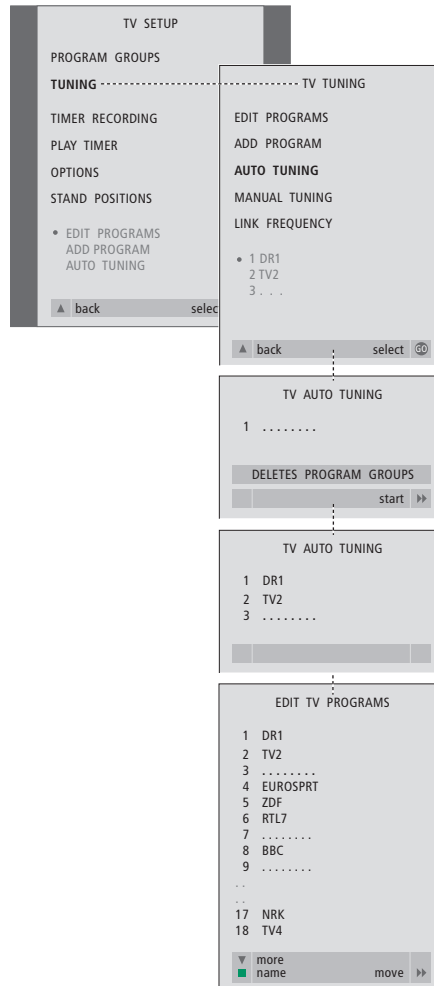

- > Drücken Sie **TV**, um das TV-Gerät einzuschalten.
- > Drücken Sie **MENU**, um das TV SETUP-Menü anzuzeigen, und **▼**, um TUNING zu markieren.
- > Drücken Sie **GO**, um das TV TUNING-Menü anzuzeigen, und **▼**, um AUTO TUNING zu markieren.
- > Drücken Sie **GO**, um das AUTO TUNING-Menü aufzurufen.
- > Drücken Sie **▶▶**, um das automatische Abstimmen zu starten.
- > Wenn das automatische Abstimmen abgeschlossen ist, erscheint das EDIT PROGRAMS-Menü. Sie können nun die Programmreihenfolge ändern, Programme löschen oder sie umbenennen.

Neue Programme hinzufügen

Sie können ein neues Programm hinzufügen oder ein abgestimmtes Programm aktualisieren, z.B. wenn sich dessen Frequenz geändert hat.

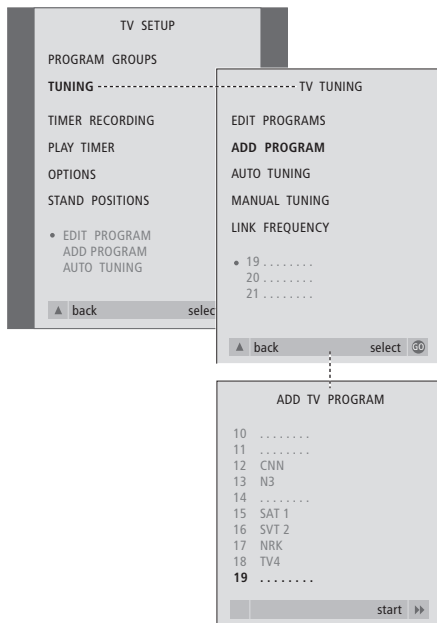

- > Drücken Sie **TV**, um das TV-Gerät einzuschalten.
- > Drücken Sie **MENU**, um das TV SETUP-Menü anzuzeigen, und **▼**, um TUNING zu markieren.
- > Drücken Sie **GO**, um das TV TUNING-Menü anzuzeigen, und **▼**, um ADD PROGRAM zu markieren.
- > Drücken Sie **GO**, um das ADD PROGRAM-Menü aufzurufen.
- > Drücken Sie zum Start **▶▶**. Wenn neue Programme gefunden werden, werden diese automatisch hinzugefügt.
- > Wenn das Abstimmen abgeschlossen ist und neue Programme hinzugefügt wurden, erscheint das EDIT PROGRAMS-Menü. Sie können nun die Programmreihenfolge ändern, Programme löschen oder sie umbenennen. Der Cursor markiert den ersten neuen Programmnamen in der Liste.

Gerätepositionen speichern

Wenn Ihr TV-Gerät mit dem optionalen Motor-Drehfuß ausgestattet ist, können Sie das Gerät mit der Beo4-Fernbedienung drehen.

Sie können das TV-Gerät aber auch so programmieren, dass es sich beim Einschalten automatisch zu Ihrer bevorzugten Fernsehposition und beim Ausschalten zurück in eine Standbyposition dreht.

Sie können Ihr TV-Gerät auch manuell drehen.

Wählen Sie eine Standposition für das eingeschaltete und eine für das ausgeschaltete TV-Gerät.

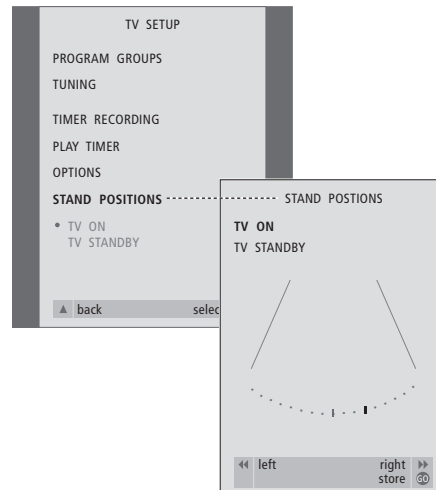

- > Drücken Sie **TV**, um das TV-Gerät einzuschalten.
- > Drücken Sie **MENU**, um das TV SETUP-Menü anzuzeigen, und **▼**, um STAND POSITIONS zu markieren.
- > Drücken Sie **GO**, um das STAND POSITIONS-Menü aufzurufen.
- > Um eine Position für das eingeschaltete TV-Gerät zu speichern, drücken Sie **◀** bzw. **▶**, um das Gerät entsprechend Ihrer Fernsehposition zu drehen.

Um eine Position für das ausgeschaltete TV-Gerät im Standbybetrieb zu speichern...

- > Drücken Sie **▼**, um zu TV STANDBY zu wechseln.
- > Drücken Sie **◀** bzw. **▶**, um das TV-Gerät in die gewünschte Position zu drehen.
- > Drücken Sie **GO**, um die Positionen zu speichern.

Wenn Ihr TV-Gerät mit dem optionalen Master Link-Modul ausgestattet ist, können Sie die eingebaute Uhr einstellen.

Wenn Sie Ihr TV-Gerät für automatisches Ein-/Ausschalten bzw. eine Timeraufnahme eines Programms mit einem angeschlossenen BeoCord V 8000-Videorecorder programmieren, gewährleistet die Uhr das Ein-/Ausschalten dieser Funktionen zu den richtigen Zeitpunkten.

Die einfachste Methode zur Einstellung der Uhr besteht darin, sie über das CLOCK-Menü mit dem Videotext eines eingestellten TV-Programms zu synchronisieren. Wenn Sie die Uhr synchronisieren möchten, geschieht dies mit dem Videotextdienst des gerade angezeigten Programms. Wenn kein Videotext verfügbar ist, können Sie die Uhr auch manuell einstellen.

Auch wenn Ihr TV-Gerät nicht mit dem optionalen Master Link-Modul ausgestattet ist, können Sie die Uhrzeit auf dem Bildschirm anzeigen, wenn Sie ein Programm sehen, das einen Videotextservice bietet.

Achten Sie vor der Synchronisierung der Uhr mit einem eingestellten Programm darauf, dass das betreffende Programm einen Videotextdienst anbietet.

Um die Uhrzeit auf dem Bildschirm anzuzeigen, drücken Sie wiederholt LIST, um CLOCK auf der Beo4 anzuzeigen, und dann GO. Um die Uhr wieder auszublenden, wiederholen Sie diese Vorgehensweise.*

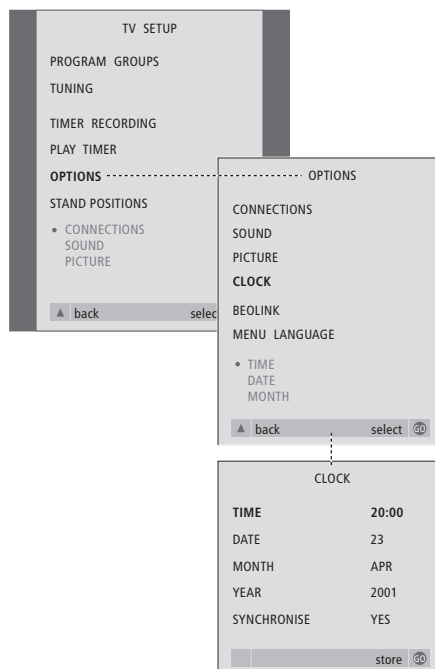

- > Drücken Sie TV, um das TV-Gerät einzuschalten.
- > Drücken Sie MENU, um das TV SETUP-Menü anzuzeigen, und ▼, um OPTIONS zu markieren.
- > Drücken Sie GO, um das OPTIONS-Menü anzuzeigen, und ▼, um CLOCK zu markieren.
- > Drücken Sie GO, um das CLOCK-Menü aufzurufen.
- > Drücken Sie ◀ bzw. ▶, um Ihre Optionen für einen Menüeintrag anzusehen.
- > Drücken Sie ▲ bzw. ▼, um die Menüeinträge durchzugehen. Die manuelle Zeiteingabe ist nur erforderlich, wenn SYNCHRONISE auf NO gesetzt ist.
- > Drücken Sie GO, um Ihre Uhrzeit- und Datumseinstellungen zu speichern, oder...
- > ...drücken Sie EXIT, um alle Menüs ohne Speichern zu verlassen.

Wenn die Uhrzeit bei der Umstellung zwischen Sommer- und Winterzeit nicht aktualisiert wird, wählen Sie einfach das Programm, mit dem Sie die Uhrzeit ursprünglich synchronisiert haben, worauf die Uhrzeit aktualisiert wird.

Abkürzungen für Monate

Jan...	Januar	Jul...	Juli
Feb...	Februar	Aug...	August
Mar...	März	Sep...	September
Apr...	April	Oct...	Oktober
May...	Mai	Nov...	November
Jun...	Juni	Dec...	Dezember

Abkürzungen für Wochentage

M...	Montag
T...	Dienstag
W...	Mittwoch
T...	Donnerstag
F...	Freitag
S...	Samstag
S...	Sonntag

*HINWEIS! Um CLOCK auf der Beo4 anzeigen zu können, muss diese Option zur Funktionsliste der Beo4 hinzugefügt werden. Weitere Informationen finden Sie unter „Beo4 individuell einstellen“ auf der CD-ROM.

Bild und Ton einstellen

Bild und Ton sind im Werk auf neutrale Werte eingestellt, die sich für die meisten Seh- und Hörsituationen eignen. Sie können diese Einstellungen aber Ihrem persönlichen Geschmack anpassen.

Stellen Sie Helligkeit, Farbe und Kontrast ein. Die Toneinstellungen sind für Balance, Bässe, Höhen und Loudness möglich.

Sie können Ihre Bildeinstellungen vorübergehend – bis zum Ausschalten des TV-Geräts – oder dauerhaft speichern.

Weitere Informationen zur Änderung des Bildformats finden Sie unter „Ton und Bildformat einstellen“ auf S. 10.

Helligkeit, Farbe und Kontrast einstellen

Bildeinstellungen führen Sie über das PICTURE-Menü durch. Vorübergehende Einstellungen werden beim Ausschalten des TV-Geräts gelöscht.

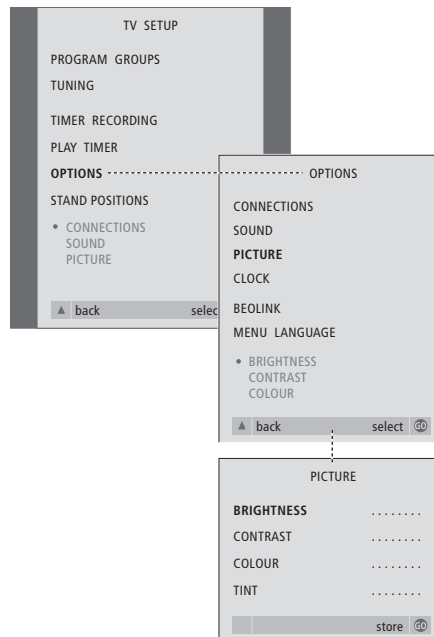

- > Drücken Sie **TV**, um das TV-Gerät einzuschalten.
- > Drücken Sie **MENU**, um das TV SETUP-Menü anzuzeigen, und **▼**, um OPTIONS zu markieren.
- > Drücken Sie **GO**, um das OPTIONS-Menü anzuzeigen, und **▼**, um PICTURE zu markieren.
- > Drücken Sie **GO**, um das PICTURE-Menü aufzurufen. BRIGHTNESS ist bereits markiert.
- > Drücken Sie **◀** bzw. **▶**, um die BRIGHTNESS einzustellen.
- > Drücken Sie **▲** bzw. **▼**, um die Menüeinträge durchzugehen.
- > Drücken Sie **◀** bzw. **▶**, um die Werte einzustellen.
- > Drücken Sie **EXIT**, um Ihre Einstellungen bis zum Ausschalten des TV-Geräts zu speichern, oder...
- > ...drücken Sie **GO**, um Ihre Einstellungen dauerhaft zu speichern.

Für Videoquellen im NTSC-Format ist eine vierte Einstellmöglichkeit vorhanden – Tint (Farbschatten bzw. Nuance).

Balance, Bässe, Höhen und Loudness einstellen

Sie können mit der Beo4-Fernbedienung jederzeit direkt die Lautstärke und Balance einstellen bzw. eine Lautsprecherkombination wählen, ohne ein Menü aufzurufen. Um Bässe, Höhen, oder Loudness einzustellen, müssen Sie das SOUND-Menü aufrufen.

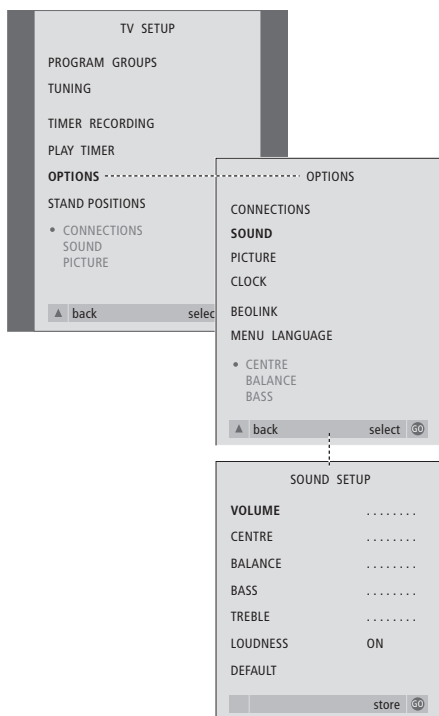

- > Drücken Sie **TV**, um das TV-Gerät einzuschalten.
- > Drücken Sie **MENU**, um das TV SETUP-Menü anzuzeigen, und **▼**, um OPTIONS zu markieren.
- > Drücken Sie **GO**, um das OPTIONS-Menü anzuzeigen, und **▼**, um SOUND zu markieren.
- > Drücken Sie **GO**, um das SOUND-Menü aufzurufen.
- > Drücken Sie **▲** bzw. **▼**, um einen zu ändernden Eintrag zu wählen.
- > Drücken Sie **◀** bzw. **▶**, um die Werte zu ändern bzw. eine Einstellung zu wählen.
- > Drücken Sie **▲** bzw. **▼**, um die Menüeinträge durchzugehen.
- > Drücken Sie **EXIT**, um Ihre Einstellungen bis zum Ausschalten des TV-Geräts zu speichern.
- > Drücken Sie **GO**, um Ihre Einstellungen dauerhaft zu speichern.

Beachten Sie, dass die Optionen CENTRE, LOUDNESS und DEFAULT nur verfügbar sind, wenn Lautsprecher am TV-Gerät angeschlossen sind. Wenn Sie jedoch auch Kopfhörer am TV-Gerät anschließen, sind diese Optionen nicht verfügbar.

Menüsprache wählen

Sie können die während der Ersteinstellung des TV-Geräts gewählte Menüsprache jederzeit ändern.

Nach der Wahl der Menüsprache erscheinen alle Menüs und Displaymeldungen in dieser Sprache.

Sie können die Sprache für Bildschirmmenüs über das TV SETUP-Menü wählen. Der auf dem Bildschirm angezeigte Text ändert sich beim Wechsel zwischen Sprachen.

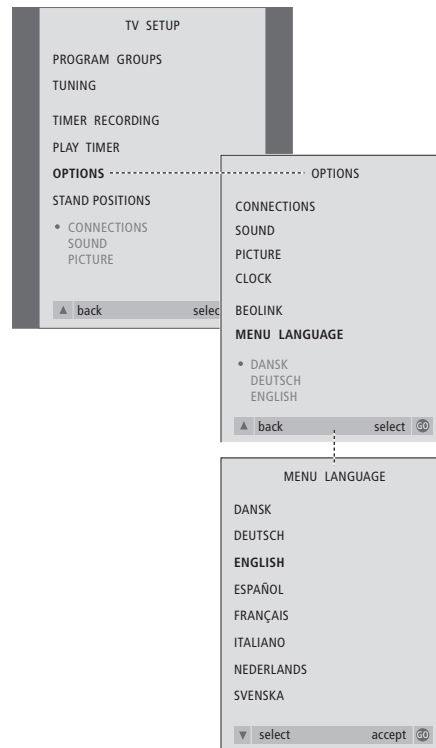

- > Drücken Sie **TV**, um das TV-Gerät einzuschalten.
- > Drücken Sie **MENU**, um das TV SETUP-Menü anzuzeigen, und **▼**, um OPTIONS zu markieren.
- > Drücken Sie **GO**, um das OPTIONS-Menü anzuzeigen, und **▼**, um MENU LANGUAGE zu markieren.
- > Drücken Sie **GO**, um das MENU LANGUAGE-Menü aufzurufen.
- > Verschieben Sie den Cursor mit **▼** bzw. **▲** auf die gewünschte Sprache.
- > Drücken Sie **GO**, um Ihre Wahl zu bestätigen.
- > Drücken Sie **▲**, um durch die vorigen Menüs zurückzugelangen, oder **EXIT**, um alle Bildschirmmenüs direkt zu verlassen.

Dieses Kapitel informiert Sie über Aufstellung, Anschlüsse und Pflege Ihres TV-Geräts. Außerdem finden Sie eine Übersicht über die Anschlussfelder.

Wir empfehlen, dass Sie beim Aufstellen Ihres TV-Geräts folgendermaßen vorgehen:

- Packen Sie Ihr TV-Gerät aus und stellen Sie es auf
- Achten Sie auf die richtigen Umgebungsbedingungen für Ihr TV-Gerät
- Befestigen Sie die Lautsprecherabdeckung
- Montieren Sie das TV-Gerät auf dem gewählten Standfuß oder Halter
- Schließen Sie Kabel, Zusatzgeräte und Lautsprecher an

Dieses Verfahren ist auf den nächsten Seiten näher beschrieben.

TV-Gerät aufstellen, 42

- Ihr TV-Gerät transportieren
- Übersicht über die Anschlüsse
- Aufstellungsoptionen
- Antennen- und Netzanschluss

Anschlussfelder, 45

Camcorder- und Kopfhörerbuchsen, 46

- Buchsen für vorübergehende Anschlüsse
- Kopfhörer anschließen
- Camcorderaufnahmen auf dem TV-Gerät anschauen
- Camcorderaufnahmen kopieren

Ihr TV-Gerät pflegen, 47

- Gehäuseoberflächen reinigen
- Kontrastfilterscheibe
- Beo4 reinigen
- Batterien der Beo4 wechseln

TV-Gerät aufstellen

Hinweise zur Befestigung und Verlegung von Kabeln auf der Rückseite des TV-Geräts finden Sie auf der gegenüberliegenden Seite.

Weitere Informationen zu den Anschlussfeldern finden Sie auf S. 45–46.

Ihr TV-Gerät transportieren

Das TV-Gerät ist nicht für eine eigenständige Aufstellung geeignet. Es muss abgestützt werden, bis es auf dem gewählten Standfuß montiert ist.

- Stellen Sie Ihr TV-Gerät nicht in direktem Sonnen- oder Kunstlicht wie Spots auf, da dies die Empfindlichkeit des Fernbedienungsempfängers verringern kann. Bei Überhitzung können schwarze Flecken auf dem Bildschirm erscheinen. Diese Flecken verschwinden wieder, wenn das TV-Gerät auf Normaltemperatur abkühlt.
- Achten Sie darauf, dass das TV-Gerät entsprechend dieser Bedienungsanleitung aufgestellt, eingestellt und angeschlossen wird.
- Das TV-Gerät wurde nur für den Gebrauch in trockenen Wohnräumen entwickelt. Die zulässige Umgebungstemperatur liegt zwischen 10 und 40° C.
- Stellen Sie keine Gegenstände auf das TV-Gerät.
- Stellen Sie Ihr TV-Gerät immer auf eine feste und stabile Oberfläche.
- Versuchen Sie nicht, das TV-Gerät zu öffnen. Überlassen Sie dies qualifiziertem Servicepersonal.

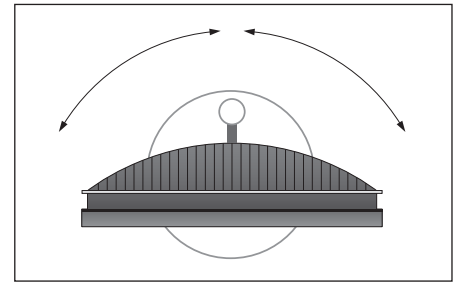

Achten Sie bei Benutzung eines Motor-Drehfußes auf genügend Freiraum zum Drehen des TV-Geräts. Das Gerät kann auch von Hand gedreht werden.

Übersicht über die Anschlüsse

- 1 Abdeckung für die Befestigung des Wandhalters bzw. Standfußes. Zum Abnehmen unten herausziehen.
- 2 Hauptanschlussfeld, für weitere Informationen siehe S. 45.
- 3 Abdeckung des Hauptanschlussfelds. Zum Abnehmen nach oben herausziehen.
- 4 Abdeckung für Camcorder- und Kopfhörerbuchsen. Zum Öffnen eindrücken, zum Schließen nochmals drücken.
- 5 Kabelklemme. Die Kabel müssen durch die Klemme verlegt und mit einem Kabelbinder gesichert werden, weil sie ansonsten aus den Buchsen gezogen werden können. Weitere Hinweise finden Sie auf Seite 44A.

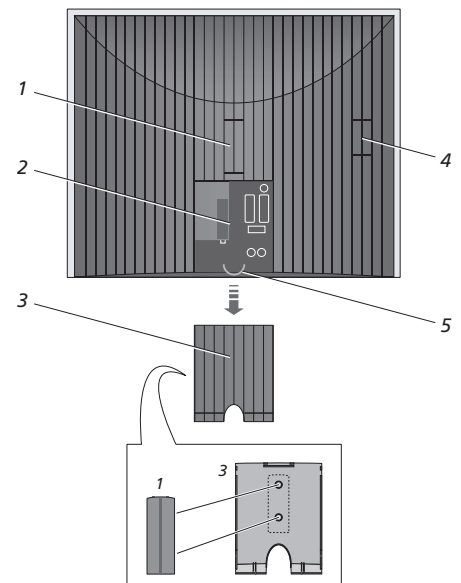

Die Abdeckung der Befestigung für Standfuß bzw. Wandhalter kann innerhalb der Abdeckung für das Hauptanschlussfeld gehalten werden, wenn dieses benutzt wird.

Aufstellungsoptionen

Das TV-Gerät kann unterschiedlich aufgestellt werden, einige der Aufstellungsmöglichkeiten sind rechts gezeigt. Fragen Sie bitte einen Bang & Olufsen Händler nach weiteren Informationen.

Für die Befestigung des Standfußes können Sie das TV-Gerät in der Verpackung auf den Kopf stellen und dann den Standfuß montieren.

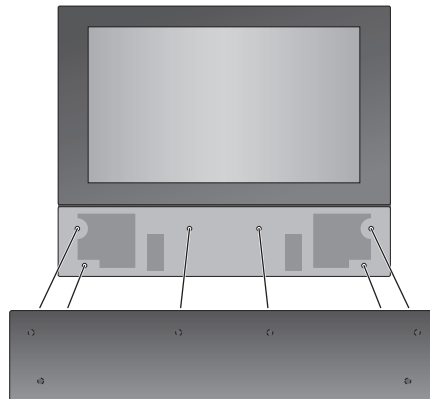
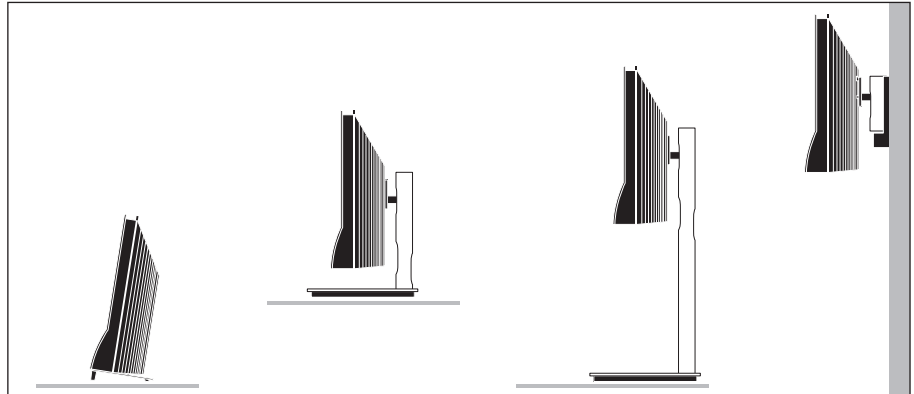

Anbringen der Lautsprecherabdeckung: Fassen Sie die Ecken der Lautsprecherabdeckung mit den Fingern und schieben Sie sie mit den Handballen nach innen, bis die Lautsprecherabdeckung einrastet. Prüfen Sie alle Berührungspunkte, um einen sicheren Sitz der Abdeckung zu gewährleisten.

Das Typenschild und das CE-Kennzeichen befinden sich hinter der Lautsprecherabdeckung.

Antennen- und Netzanschluss

Wenn Sie das TV-Gerät als Einzelgerät aufstellen, schließen Sie einfach die Antenne und das Netz an. *Wenn Sie jedoch Lautsprecher, ein Audiosystem oder irgendwelche anderen Geräte an Ihrem TV-Gerät anschließen möchten, verbinden Sie es noch nicht mit dem Netz!*

Das mitgelieferte Netzkabel mit Stecker wurde speziell für dieses Gerät entwickelt. Änderungen des Steckers oder Beschädigungen des Netzkabels haben negative Auswirkungen auf die Bildqualität!

Wenn Sie alle Anschlüsse vorgenommen und die Kabel wie auf dieser Seite beschrieben gesichert haben, schalten Sie den Netzschalter ein. Eine kleine rote LED leuchtet unter dem Bildschirm auf. Das System befindet sich nun im Standbymodus und ist bereit für die Inbetriebnahme. Wenn Ihr TV-Gerät als Einzelgerät aufgestellt ist, können Sie nun Programme abstimmen wie im Kapitel „Ersteinstellungen Ihres TV-Geräts“ auf S. 28 beschrieben.

Ihr TV-Gerät wurde für Standbybetrieb bei Nichtgebrauch konstruiert. Um den Betrieb mit der Fernbedienung zu ermöglichen, dürfen Sie es deshalb nicht vom Netz trennen.

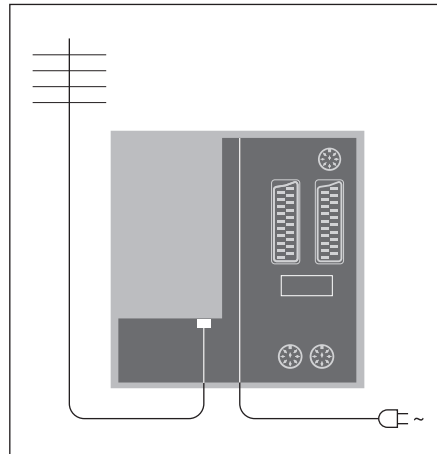

Wenn Ihr TV-Gerät mit dem eingebauten Systemmodulator ausgestattet ist, ist die in der Abbildung gezeigte TV-Buchse belegt; Sie finden aber eine zweite, unbelegte TV-Buchse direkt unter einer mit LINK bezeichneten Buchse. Schließen Sie Ihre TV-Außenantenne an dieser TV-Buchse an.

Biegen und verdrehen sie das Antennenkabel nicht übermäßig und setzen Sie es keinem Druck oder Schlägen aus. Wir empfehlen ein Antennenkabel mit Winkelstecker.

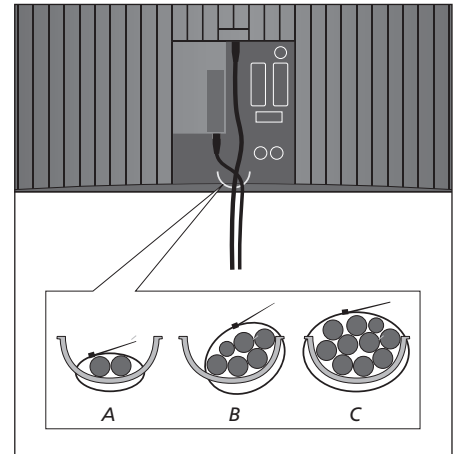

WICHTIGER HINWEIS! Alle Kabel müssen mit einem Kabelbinder an der Kabelklemme befestigt werden. Die Kabelklemme eignet sich wie gezeigt für wenige oder mehrere Kabel (A, B und C).

Wenn Sie alle Anschlüsse vorgenommen und die Kabel befestigt haben, müssen Sie die Kabelabdeckung wieder montieren.

Am Anschlussfeld des TV-Geräts können Sie Signaleingangskabel sowie verschiedene andere Geräte wie einen Videorecorder oder ein über BeoLink integriertes Bang & Olufsen Audiosystem anschließen.

An den V.TAPE- und AV-Buchsen können Zusatzgeräte angeschlossen werden.

Sie müssen alle Geräte, die Sie an diesen Buchsen anschließen, im CONNECTIONS-Menü registrieren. Sie finden das CONNECTIONS-Menü unter OPTIONS im TV SETUP-Menü. Weitere Informationen finden Sie auf S. 28 unter „Ersteinstellungen Ihres TV-Geräts“.

DVI

DVI-D-Anschluss zum Empfang digitaler Grafik von einem externen PC. Unterstützt werden folgende Auflösungen: 480x640/60 Hz, 600x800/60 Hz und 720x1280/60 Hz.

WICHTIGER HINWEIS! Der PC muss gemäß seiner Anleitung an einer geerdeten Netzdose angeschlossen werden.

L

Linkes Linesignal (für PC-Sound).

R

Rechtes Linesignal (für PC-Sound).

~

Netzanschluss.

LINK TV

Antennenausgang für die Verteilung von Videosignalen in andere Räume. Nur verfügbar, wenn Ihr TV-Gerät mit dem eingebauten Systemmodulator ausgestattet ist.

TV

Antenneneingangsbuchse für Außenantenne oder Kabelnetz. Wenn Ihr TV-Gerät mit dem eingebauten Systemmodulator ausgestattet ist, schließen Sie Ihre Außenantenne an der LINK TV-Buchse an.

STAND

Für den Anschluss eines Motor-Drehfußes.

AV

21-polige Buchse für den AV-Anschluss weiterer Geräte wie eines DVD-Players, einer Set-top Box, eines sekundären Decoders oder einer Spielkonsole.

Die Buchse kann stattdessen für einen AV 2-Expander benutzt werden, der die Möglichkeit zum gleichzeitigen Anschluss eines Decoders und anderer zusätzlicher, nicht von Bang & Olufsen stammender Videogeräte eröffnet.

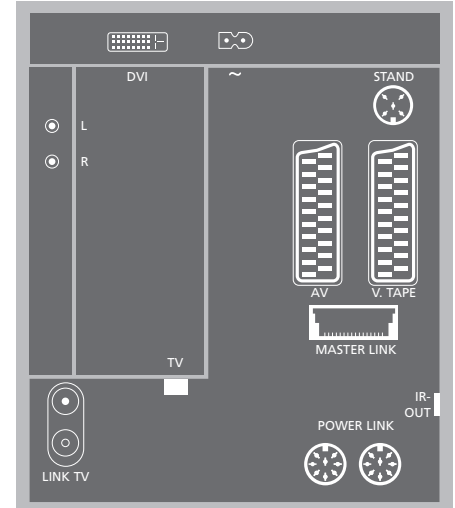

V.TAPE

21-polige Buchse zum Anschluss eines BeoCord V 8000-Videorecorders, einer Set-top Box, eines primären Decoders oder weiteren Videorecorders. Sie können auch andere Zusatzgeräte anschließen.

MASTER LINK

Buchse für den Anschluss eines kompatiblen Bang & Olufsen Audiosystems. Diese Buchse ist nur dann aktiv, wenn Ihr TV-Gerät mit dem Master Link-Modul ausgestattet ist.

Die Buchse dient auch für den Anschluss des BeoLink-Systems zur Verteilung des Tons im ganzen Haus.

POWER LINK

Zum Anschluss externer Bang & Olufsen Lautsprecher.

IR-OUT

Für den Anschluss einer Set-top Box.

Camcorder- und Kopfhörerbuchsen

Sie können Kopfhörer anschließen und ein TV-Programm anhören oder einen Camcorder anschließen und Ihre eigenen Filme auf dem Gerät ansehen. Wenn Sie einen BeoCord V 8000-Videorecorder angeschlossen haben, können Sie Camcorderaufnahmen auf Videocassette aufnehmen.

Buchsen für vorübergehende Anschlüsse

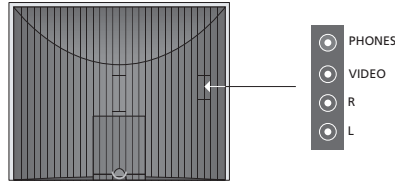

PHONES

Sie können Stereokopfhörer an der PHONES-Buchse anschließen. Die Lautsprecher des TV-Geräts werden beim Anschluss eines Kopfhörers stumm geschaltet und wieder eingeschaltet, wenn der Kopfhörer getrennt wird.

VIDEO – R – L

Diese Buchsen dienen zum Anschluss eines Camcorders:

- VIDEO: Für das Videosignal
- L – R: Für den Audioanschluss (linker bzw. rechter Tonkanal).

Camcorderaufnahmen kopieren

Wenn Sie z.B. einen BeoCord V 8000-Videorecorder angeschlossen haben und Ihren Camcorder an den Videobuchsen anschließen, können Sie Ihre Camcorderaufnahmen direkt auf eine Videocassette kopieren.

Camcorderaufnahme kopieren...

- > Schließen Sie Ihren Camcorder an und schalten Sie ihn auf Wiedergabe.
- > Drücken Sie zweimal **RECORD**, um die Aufnahme zu beginnen.

Bei der Wahl einer anderen Programmquelle oder beim Ausschalten des TV-Geräts während der Aufnahme von einem Camcorder wird die Aufnahme abgebrochen. Während der Aufnahme können Sie keine TV-Programme anschauen.

Camcorderaufnahmen auf dem TV-Gerät anschauen

Um Ihre Camcorderaufnahmen anzuschauen, schließen Sie den Camcorder an und schalten Sie das TV-Gerät ein. Wenn Sie dann Ihren Camcorder auf Wiedergabe schalten, erkennt das TV-Gerät automatisch das Signal, und Sie können sich die Bilder des Camcorders auf dem Bildschirm ansehen.

Wenn das Camcordersignal unterbrochen wird...

- > Drücken Sie wiederholt **LIST**, bis die Beo4 CAMCORD anzeigt, und dann **GO**.

Um CAMCORD auf der Beo4 anzeigen zu können, muss diese Option zur Funktionsliste der Beo4 hinzugefügt werden. Weitere Informationen finden Sie unter „Beo4 individuell einstellen“ auf der CD-ROM.

Ihr TV-Gerät pflegen

Die regelmäßige Pflege wie die Reinigung des TV-Geräts ist Aufgabe des Benutzers. Für beste Ergebnisse befolgen Sie die Anleitungen rechts. Fragen Sie bitte Ihren Bang & Olufsen Händler nach Empfehlungen für die regelmäßige Pflege.

Alle defekten Teile sind während der Garantiezeit durch die Garantie gedeckt.

Reinigung

Gehäuseoberflächen

Wischen Sie Staub auf den Oberflächen mit einem trockenen, weichen Tuch ab. Entfernen Sie Fettflecken und hartnäckigen Schmutz mit einem weichen, fusselfreien und gut ausgewrungenen Tuch mit einer Lösung aus Wasser und wenigen Tropfen eines milden Reinigungsmittels wie z.B. Spülmittel. *Verwenden Sie zum Reinigen des TV-Geräts niemals Alkohol oder andere Lösungsmittel!*

Die Lautsprecherabdeckung kann mit einem auf geringste Leistung eingestellten Staubsauger gereinigt werden.

Kontrastfilterscheibe...

Zur Reinigung des Bildschirms verwenden Sie ein mildes Fensterreinigungsmittel. Um die optimale Bildqualität zu gewährleisten, achten Sie darauf, dass keine Streifen oder Spuren des Reinigungsmittels auf dem Bildschirm bleiben. Um die Lautsprecherabdeckung bei der Reinigung des Bildschirms nicht zu verschmutzen, nehmen Sie sie vor der Bildschirmreinigung ab.

Beo4

Wischen Sie die Beo4-Fernbedienung mit einem weichen, fusselfreien und gründlich ausgewrungenen Tuch ab.

Batterien der Beo4 wechseln

Wenn die Beo4 BATTERY anzeigt, müssen die Batterien in der Fernbedienung ausgetauscht werden.

Die Beo4 benötigt drei Batterien. Verwenden Sie bitte nur 1,5-V-Alkaline-Batterien (AAA). Wechseln Sie die Batterien wie auf dieser Seite gezeigt. Halten Sie die Batterien fest, bis Sie den Deckel wieder aufgesetzt haben.

Nach dem Batteriewechsel müssen Sie ca. 10 Sekunden warten, bis TV angezeigt wird. Die Beo4 ist nun betriebsbereit.

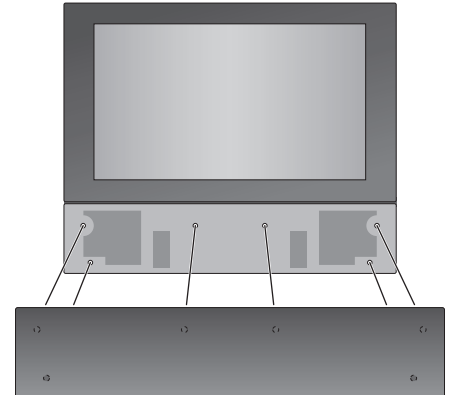

Lautsprecherabdeckung abnehmen: Fassen Sie die oberen Ecken der Abdeckung mit den Fingern und drücken Sie mit den Daumen nach innen auf den Bildschirm, bis sich die Lautsprecherabdeckung löst. Wiederholen Sie dies ggf. mit den unteren Ecken der Abdeckung.

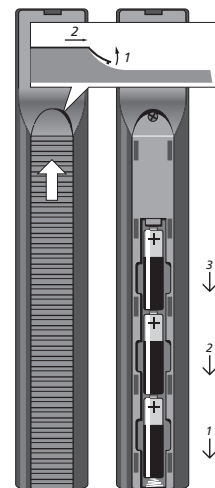

HINWEIS! Wenn die Frontscheibe des Bildschirms bricht, splittert oder anderweitig beschädigt wird, muss sie sofort ersetzt werden, da sie ansonsten Verletzungen verursachen kann. Eine Ersatz-Frontscheibe können Sie über Ihren Bang & Olufsen Händler bestellen.

Index

Abstimmung

Automatische Programmabstimmung –
Ersteinstellungen, 28
Automatisches Neuspeichern, 34
Einträge im AUTO TUNING-Menü,
CD-ROM S. 20
Einträge im EDIT PROGRAMS-Menü,
CD-ROM S. 19
Einträge im TV MANUAL TUNING-Menü,
CD-ROM S. 20
Einträge im zusätzlichen
TV MANUAL TUNING-Menü, *CD-ROM S. 20*
Gespeicherte Programme benennen, 31
Gespeicherte Programme justieren, 33
Gespeicherte Programme löschen, 32
Gespeicherte Programme verschieben, 30
Neue Programme hinzufügen, 35

Anschlüsse

Anschlüsse – TV-Gerät in einem Linkraum,
CD-ROM S. 13
Anschlussfelder, 45
Antennen- und Netzanschluss, 44
Audiosystem – am TV-Gerät anschließen,
CD-ROM S. 9
AV-Buchse, 45
BeoCord V 8000-Videorecorder anschließen,
CD-ROM S. 6
Camcorderbuchsen, 46
Decoder, *CD-ROM S. 3*
DVD 1, *CD-ROM S. 5*
Einträge im CONNECTIONS-Menü,
CD-ROM S. 23
Kopfhörer, 46
Lautsprecher, 45
Linkanschlüsse, *CD-ROM S. 11*
Set-top Box, *CD-ROM S. 4*
Spielkonsole, 45
V.TAPE-Buchse, 45
Zusätzliche Videogeräte registrieren,
CD-ROM S. 7

Anschlussfelder

Anschlussfelder, 45
Camcorder- und Kopfhörerbuchsen, 46

Anzeigen und Menüs

Angezeigte Informationen und Menüs, 5
Bildschirmmenüs, *CD-ROM S. 18*

Beo4-Fernbedienung

Batterien der Beo4 wechseln, 47
Beo4 individuell einstellen, *CD-ROM S. 16*
Beo4 reinigen, 47
Einführung in BeoVision 6 und Beo4, 4

BeoLink

Anschlüsse – TV-Gerät in einem Linkraum,
CD-ROM S. 13
Einträge im LINK FREQUENCY-Menü,
CD-ROM S. 21
Einträge im MODULATOR SETUP-Menü,
CD-ROM S. 21
Linkanschlüsse, *CD-ROM S. 11*
Linkfrequenz, *CD-ROM S. 12*
Linkraumbetrieb, *CD-ROM S. 14*
Master Link-Buchse, 45
Optionseinstellung – TV-Gerät in einem
Linkraum, *CD-ROM S. 13*
Systemmodulator, *CD-ROM S. 12*
Ton und Bild mit BeoLink verteilen,
CD-ROM S. 11
TV-Gerät in einem Linkraum, *CD-ROM S. 13*

Bild

Bildformat einstellen, 11
Einträge im PICTURE-Menü, *CD-ROM S. 24*
Helligkeit, Farbe und Kontrast einstellen, 38
Schwarze Flecken im Bild, 8, 42

Camcorder

Camcorder anschließen, 46
Camcorderaufnahmen auf dem TV-Gerät
anschauen, 46
Camcorderaufnahmen kopieren, 46

CD-ROM

So benutzen Sie die CD-ROM, 2

Decoder

Anschlussfelder, 45
Decoder anschließen, *CD-ROM S. 3*

Kontakt

Kontakt mit Bang & Olufsen, 50

Kopfhörer

Kopfhörer anschließen, 46
Toneinstellungen und Kopfhörer, 39

Lautsprecher

Eine Lautsprecherkombination wählen, 11
Lautsprecher anschließen, 45
Lautsprecherbalance bzw. -kombination
ändern, 11
Ton einstellen, 10

Master Link

Anschlussfelder, 45
Audiosystem anschließen und betreiben,
CD-ROM S. 9
Ton und Bild mit BeoLink verteilen,
CD-ROM S. 11
TV-Gerät in einem Linkraum, *CD-ROM S. 13*

Pflege

Batterien der Beo4 wechseln, 47
Beo4 reinigen, 47
Gehäuseoberflächen reinigen, 47
Kontrastfilterscheibe, 47
TV-Gerät aufstellen, 42

PIN-Code

PIN-Code ändern oder löschen, 20
PIN-Code-System aktivieren, 20
PIN-Code-System benutzen, 21
Wenn Sie Ihren PIN-Code vergessen haben, 21

Platzierung

TV-Gerät aufstellen, 42

Position des TV-Geräts

Einträge im STAND POSITIONS-Menü,
CD-ROM S. 23
Gerätepositionen speichern, 36
TV-Gerät drehen, 9

Programmgruppen

Einträge im PROGRAM GROUPS-Menü,
CD-ROM S. 19
Programmgruppen erstellen, 14
Programme in einer Gruppe verschieben, 15
Programme in einer Gruppe wählen, 14

Set-top Box

Bedienung mit der Beo4, 23
Menü der Set-top Box benutzen, 23
Set-top Box anschließen, *CD-ROM S. 3*
Set-top Box Controller-Menü, 22
Set-top Box in einem Linkraum benutzen, 23

Sprache

Einträge im MENU LANGUAGE-Menü,
CD-ROM S. 24
Ersteinstellungen – Menüsprache wählen, 28
Menüsprache wählen, 40
Tonwiedergabe bzw. Sprache ändern, 10

Standfuß

Einträge im STAND POSITIONS-Menü,
CD-ROM S. 23
Gerätepositionen speichern, 36
Mittlere Geräteposition festlegen –
Ersteinstellungen, 29
TV-Gerät drehen, 9

Timer

Eine Timereinstellung ansehen, bearbeiten
oder löschen, 19
Ihr TV-Gerät automatisch ein- bzw.
ausschalten, 18
Timeraufnahme über Videotext, 24
Timer-Wiedergabe und Timer-Standby, 18
Uhrzeit und Datum einstellen, 37

Ton

Balance, Bässe, Höhen und Loudness
einstellen, 39
Einträge im SOUND SETUP-Menü,
CD-ROM S. 23
Lautsprecherbalance bzw. -kombination
ändern, 11
Lautstärke einstellen oder stumm schalten, 10
Tonwiedergabe bzw. Sprache ändern, 10

TV-Programme

Automatisches Neuspeichern, 34
Automatische Programmabstimmung –
Ersteinstellungen, 28
Eine TV-Liste anzeigen, 8
Einträge im AUTO TUNING-Menü,
CD-ROM S. 20
Einträge im EDIT PROGRAMS-Menü,
CD-ROM S. 19
Einträge im PROGRAM GROUPS-Menü,
CD-ROM S. 19
Einträge im TV MANUAL TUNING-Menü,
CD-ROM S. 20
Einträge im zusätzlichen
TV MANUAL TUNING-Menü, *CD-ROM S. 20*
Gespeicherte Programme benennen, 31
Gespeicherte Programme justieren, 33
Gespeicherte Programme löschen, 32
Gespeicherte Programme verschieben, 30
Neue Programme hinzufügen, 35
TV-Programm wählen, 8

Uhr

Einträge im CLOCK-Menü, *CD-ROM S. 24*
Uhrzeit und Datum einstellen, 37

Untertitel

Untertitel aus Videotext, 12

Videotext

Bevorzugte Videotextseiten speichern, 13
Grundlegende Videotextfunktionen, 12
Speicherseiten benutzen, 13
Timeraufnahme über Videotext, 24

Videorecorder – BeoCord V 8000

Programmierte Aufnahmen überprüfen, 25
Timeraufnahme über Videotext, 25
Über Bildschirmenü aufnehmen, 25
Videocassette abspielen und durchsuchen, 24
Wenn Sie einen Videorecorder BeoCord
V 8000 haben..., 24

Zu Ihrer Information...

Ihren Ansprüchen als Anwender wird während des Konstruktions- und Entwicklungsprozesses eines Produkts von Bang & Olufsen besondere Beachtung geschenkt. Wir unternehmen alles, um die Bedienung unserer Produkte einfach und komfortabel zu gestalten.

Wir hoffen daher, dass Sie sich die Zeit nehmen können, uns Ihre Erfahrungen mit Ihrem Bang & Olufsen Produkt mitzuteilen. Alles, was Sie als wichtig erachten – in positiver wie negativer Hinsicht – kann uns bei der weiteren Verbesserung unserer Produkte helfen.

Vielen Dank!

Adresse: Bang & Olufsen a/s
Customer Service
Dept. 7210
Peter Bangsvej 15
DK-7600 Struer

Fax: Bang & Olufsen
Customer Service
+45 97 85 39 11 (Fax)

E-Mail: beoinfo1@bang-olufsen.dk

Besuchen Sie unsere Website...
www.bang-olufsen.com



Dieses Produkt erfüllt die Vorschriften der EWG-Richtlinien 89/336 und 73/23.

Technische Spezifikationen, Merkmale und deren Benutzung können ohne Vorankündigung geändert werden.

